

KÄRCHER

K 3.000

English 2

Español 17

Français 32

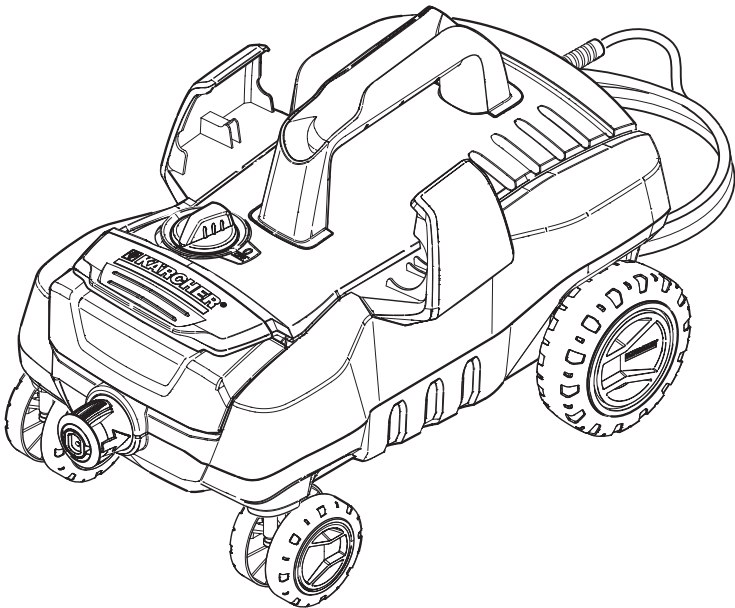

5.967-629.0 02/17

HIGH PRESSURE WASHER OPERATOR MANUAL

Model Overview	3
Important Safety Instructions	4
Assembly Instructions	5
Operating Instructions	7
Using the Accessories	8
Working With Detergents	9
Taking a Break	10
Shutting Down & Clean-Up	10
Winterizing and Long-Term Storage	11
Care and Maintenance Instructions	11
Cleaning Tips	12
Optional Cleaning Accessories	13
Troubleshooting	15

Specifications

K 3.000	
Max Pressure	1800 PSI
Water Volume	1.3 GPM
Amp Draw	13 AMPS
Voltage	120 V
Part No.	1.418-050.0
	1.418-052.0
	1.601-990.0
Serial No.	

For household use only!

Safety Alert Symbols

DANGER

Indicates an imminently hazardous situation which, if not avoided, will result in death or serious injury.

WARNING

Indicates a potentially hazardous situation which, if not avoided, could result in death or injury.

CAUTION

Indicates a potentially hazardous situation which, if not avoided, may result in minor or moderate injury or in property damage incidents.

Owner/User Responsibility

The owner and/or user must have an understanding of the manufacturer's operating instructions and warnings before using this pressure washer.

Warning information should be emphasized and understood.

If the operator is not fluent in English, the manufacturer's instructions and warnings shall be read to and discussed with the operator in the operator's native language by the purchaser/owner, making sure that the operator comprehends its contents.

Owner and/or user must study and maintain for future reference the manufacturer's instructions.

Kärcher Customer Support USA/ Canada

In the U.S. or Canada, please call **1-800-537-4129** for warranty issues and visit **www.karcher-help.com** for technical support and product assistance.

Please take a moment to register your pressure washer online at **www.karcher-register.com**.

Be sure to save your purchase receipt, it will be required for repairs covered by warranty.

MODEL OVERVIEW

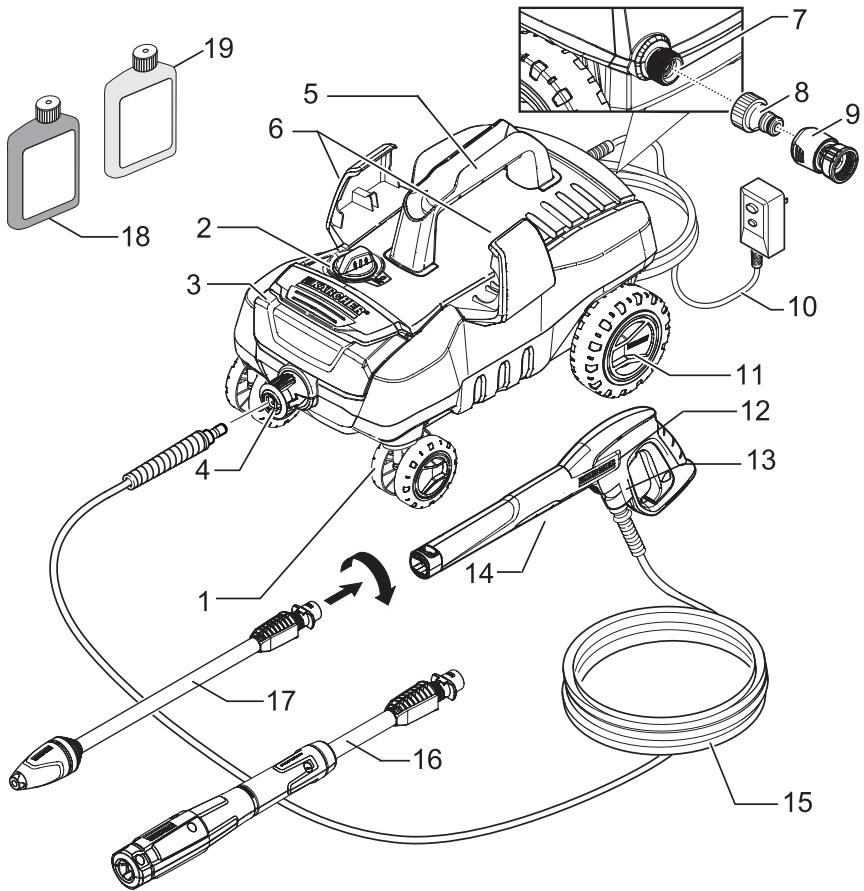

- | | |
|--|---|
| 1 Swivel casters | 11 Wheels |
| 2 ON/OFF switch | 12 Trigger gun |
| 3 Detergent tank (removable) | 13 Trigger gun safety lock |
| 4 High pressure outlet | 14 Quick connect for high pressure hose |
| 5 Handle | 15 High pressure hose |
| 6 Spray wand and Hp-hose storage | 16 Vario power spray wand |
| 7 Water inlet | 17 Dirtblaster® (Rotary spray wand) |
| 8 Water inlet connector | 18 Vehicle Wash & Wax Detergent
(For 1.418-052.0 model only) |
| 9 Garden hose connector (female) | 19 Multipurpose Cleaner Detergent
(For 1.418-052.0 model only) |
| 10 Power cord with Ground Fault Circuit Interrupter (GFCI) | |

IMPORTANT SAFETY INSTRUCTIONS

SAVE THESE INSTRUCTIONS

WARNING

When using this product, basic precautions should always be followed, including the following:

- Read all the instructions before using the product.
- To reduce the risk of injury, close supervision is necessary when a product is used near children.
- Know how to stop the product and bleed pressures quickly. Be thoroughly familiar with the controls.
- Stay alert – watch what you are doing.
- Do not operate the product when fatigued or under the influence of alcohol or drugs.
- Keep operating area clear of all persons.
- Do not overreach or stand on unstable support. Keep good footing and balance at all times.
- Follow the maintenance instructions specified in the manual.
- This product is provided with a Ground Fault Circuit Interrupter built into the power cord plug. If replacement of the plug or cord is needed, use only identical replacement parts.

WARNING

Risk of Injection or Injury – Do Not Direct Discharge Stream At Persons.

- High pressure jets can be dangerous if misused. The jet must not be directed at persons, animals, electrical devices, or the unit itself.
- Wear safety goggles.

WARNING

Risk Of Explosion – Do not spray flammable liquids.

- Do not use acids, solvents, or any flammable or alkaline material in this product. These products can cause physical injuries to the operator and irreversible damage to the machine.

WARNING

Risk of Electrocution

- Inspect cord before using – Do not use if cord is damaged.
- Keep all connections dry and off the ground.
- Do not touch plug with wet hands.
- Do not use extension cord with this product.
- Connect to individual branch circuit only.

CAUTION

This unit has been designed for use with cleaning detergents recommended by the manufacturer. The use of other cleaning detergents may affect the operation of the machine and void the warranty.

CAUTION

Gun Kicks Back – Hold with both hands.

- The Spray Gun Safety Lock prevents the spray from accidentally being engaged. This safety feature DOES NOT lock spray in the ON position.

WARNING

- Do not spray electrical apparatus and wiring.
- Do not use with flammable liquids or toxic chemicals.
- High pressure – keep clear of nozzle.
- Injection hazard – equipment can cause serious injury if the spray penetrates the skin. Do not point the gun at anyone or any part of the body. In case of injury seek medical aid immediately.
- This system is capable of producing high pressure to avoid rupture and injury, do not operate this pump with accessories rated less than the stated maximum pressure (including but not limited to spray guns, hoses and hose connections).
- Before servicing, cleaning or removing any parts, shut off power and relieve pressure.
- If connection is made to a potable water system, the system shall be protected against back flow.

SERVICING OF A DOUBLE-INSULATED PRODUCT

In a double-insulated product, two systems of insulation are provided instead of grounding. No grounding means is provided on a double-insulated product, nor should a means for grounding be added to the product. Servicing a double insulated product requires extreme care and knowledge of the system, and should be done only by qualified service personnel. Replacement parts for a double-insulated product must be identical to the parts they replace. A double-insulated product is marked with the words "DOUBLE INSULATION" or "DOUBLE INSULATED". The symbol "⊞" may also be marked on the product.

GROUND-FAULT CIRCUIT-INTERRUPTER PROTECTION

This pressure washer is provided with a ground-fault circuit-interrupter (GFCI) built into the plug of the power-supply cord. This device provides additional protection from the risk of electric shock. Should replacement of the plug or cord become necessary, use only identical replacement parts that include GFCI protection.

WATER SUPPLY (COLD WATER ONLY)

⚠ CAUTION



When connecting the water inlet to the water supply mains, local regulations of your water company must be observed. In some areas the unit must not be connected directly to the public drinking water supply. This is to ensure that there is no feedback of chemicals into the water supply. Direct connection via a receiver tank or backflow preventer, for example, is permitted.

Dirt in the feed water will damage the unit. To avoid this risk, we recommend fitting a water filter.

- Garden hose must be at least 1/2 inch or 5/8 inch (13 mm or 16 mm) in diameter.
- Flow rate of water supply must not fall below 2 GPM (gallons per minute) (7.6 L/min.).
- Flow rate can be determined by running the water for one minute into an empty 5 gallon (20 litre) container.
- The water supply temperature must not exceed 40°C/104°F.
- Never use the pressure washer to draw in water contaminated with solvents, e.g. paint thinners, gasoline, oil, etc.
- Always prevent debris from being drawn into the unit by using a clean water source.







ASSEMBLY INSTRUCTIONS

Hardware (included)

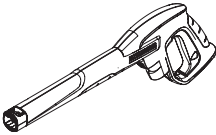
Item	Description	Purpose	Illustration	Qty
A	Rear Wheel	Roll Assembly		2
B	Steering Roller	Roll Assembly		2
C	Adapter	Water Inlet Connection Assembly		1

ASSEMBLY INSTRUCTIONS

Hardware (included)

Item	Description	Purpose	Illustration	Qty
D	Garden Hose Connector	Water Inlet Connection Assembly		1
E	Gun	Spray Gun Assembly		1
F	High Pressure Hose	Spray Gun Assembly		1
G	Vario Power Spray Wand	Spray Gun Assembly		1
H	Dirtblaster®	Spray Gun Assembly		1
I	Vehicle Wash & Wax (For 1.418-052.0 model only)	Working with Detergents		1
J	Multipurpose Cleaner (For 1.418-052.0 model only)	Working with Detergents		1

Assembling

➔ STEP 1:

Insert rear wheels into the body of the unit.

➔ STEP 2:

Place your thumb into each steering roller, insert into the unit and push until they click in place.

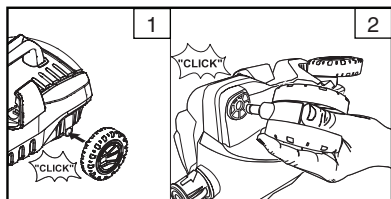

➔ STEP 3:

Install the supplied adaptor to the unit's water inlet.

Note: Never attach the garden hose connector to the unit's water inlet!

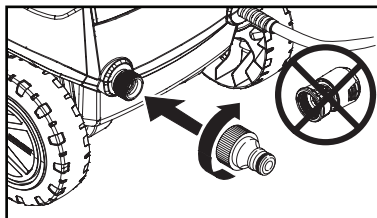

Assembling

→ STEP 4:

Push the high pressure hose into the trigger gun until it locks audibly.

Note: Make sure the connector is aligned correctly.

Check the secure connection by pulling on the high pressure hose.

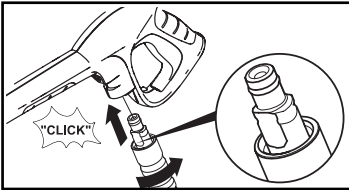

→ Disconnect:

Press the disconnect key on the trigger gun and remove the high pressure hose from the trigger gun.

OPERATING INSTRUCTIONS

→ STEP 1:

Connect the high pressure hose to the unit's high pressure outlet.

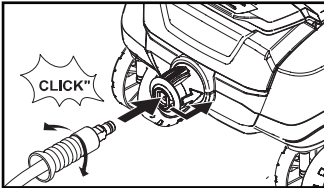

→ STEP 2:

Insert the spray wand of your choice into the trigger gun. Press in against the spring tension and twist into locked position.

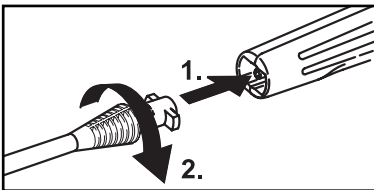

→ STEP 3:

Screw the supplied garden hose connector on to the end of your garden hose.

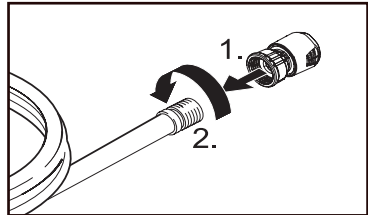

→ STEP 4:

Push the garden hose connector on to the water inlet connector and make sure you hear it click into place before proceeding.

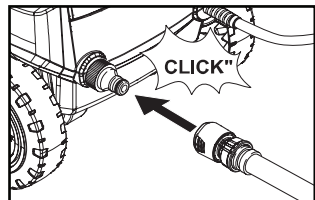

OPERATING INSTRUCTIONS

→ STEP 5:

Connect garden hose to the cold water source and turn water on completely.

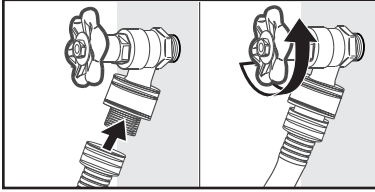

→ STEP 6:

Plug the Ground Fault Circuit Interrupter (GFCI) into a working outlet.

We recommend that you test the GFCI as part of your startup procedure each time you use your pressure washer. Plug the GFCI into the outlet, press the reset button, press the test button and then press the reset button again.

⚠ WARNING

Do not use if above test fails.

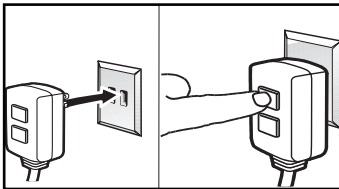

Note: The actual appearance of the GFCI may be different from this illustration.

→ STEP 7:

Unlock the trigger gun safety lock. Trigger the gun to eliminate trapped air, then wait for a steady flow of water to emerge from the spray nozzle.

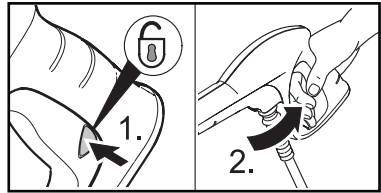

→ STEP 8:

Turn on the high pressure washer by turning the switch to the (I / ON) position.

The motor runs only while the trigger of the gun is pulled and shuts off when the trigger is released.

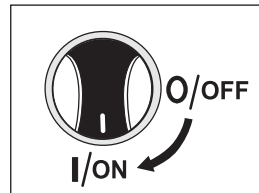

USING THE ACCESSORIES

⚠ WARNING

To avoid serious injury, never point spray nozzle at yourself, other persons or animals.

Always test an inconspicuous area before cleaning with high pressure.

Vario Power Spray Wand

The Vario Power Spray Wand allows you to adjust the cleaning pressure.

→ To clean at maximum pressure, the wand must be positioned to the high pressure setting (Max).

→ For lower pressure turn the wand collar in the minus (Min) direction.

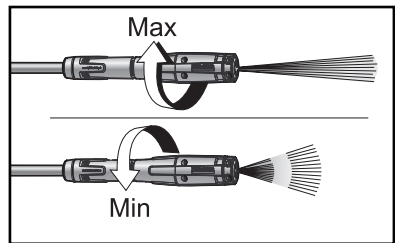

→ To apply detergent, the wand must be positioned to the lower pressure setting (Mix).

USING THE ACCESSORIES

Dirtblaster®

- This nozzle features a 0° pencil jet which rotates 360° for maximum dirt cutting action, effectively increasing cleaning performance up to 80%.

This nozzle combines the cleaning performance of a 0° pencil jet with the surface coverage of a wide angle nozzle.

Not recommended for soft materials, siding, painted surfaces, decks or autos.

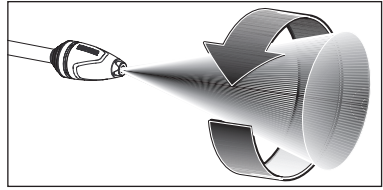

WORKING WITH DETERGENTS

Detergents can only be applied at low pressure setting (Mix).

→ STEP 1:

Install the Vario Power Spray Wand.

Set the spray wand to the low pressure setting (Mix).

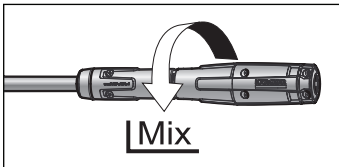

→ STEP 2:

Fill the Detergent Tank with the selected detergent.

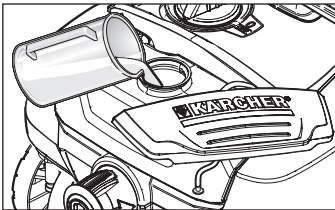

→ STEP 3:

Turn on the pressure washer (I). Pull trigger to operate unit. Liquid detergent is drawn into the unit and mixed with water. Apply detergent to work area. Do not allow detergent to dry on surface.

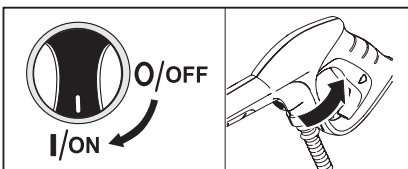

→ STEP 4:

To rinse, move the VPS out of "Mix" position and pull trigger to operate unit.

→ STEP 5:

Cleaning up: Always draw fresh water through the detergent tank or siphon tube when done to flush any remaining detergents from the injection system.

For best results see Cleaning Tips for specific information on how to clean different surfaces.

Always Use Kärcher® Detergent for Best Results.

Kärcher® biodegradable detergents are specially formulated to protect the environment and your pressure washer. The special formula won't clog the suction tube filter and will protect the internal parts of the pressure washer for a longer life. For Kärcher® detergents, check your retailer or visit our website:

www.buykarcher.com

⚠ CAUTION

Never use:

- Bleach, Chlorine products and other corrosive chemicals
- Liquids containing solvents (i.e., paint thinners, gasoline, oils)
- Tri-sodium phosphate products
- Ammonia products
- Acid-based products

These chemicals will harm the unit and will damage the surface being cleaned.

Use of these items will void the warranty.

TAKING A BREAK ... five minutes or more

→ STEP 1:

Release trigger and engage gun safety lock.

→ STEP 2:

Turn pressure washer to 0/OFF position

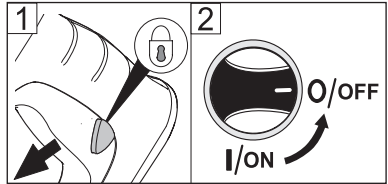

SHUTTING DOWN & CLEAN-UP

→ STEP 1:

Turn the switch to 0/OFF position and unplug cord from outlet.

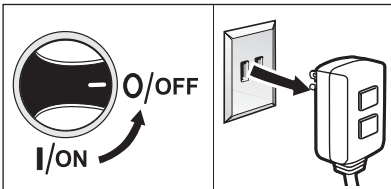

→ STEP 2:

Turn off the water source.

→ STEP 3:

Press trigger to release water pressure.

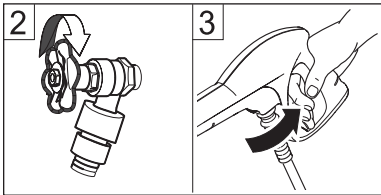

→ STEP 4:

Release trigger and engage gun safety lock.

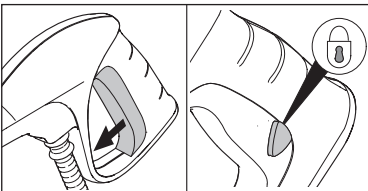

→ STEP 5:

Disconnect the garden hose from the water inlet on the unit.

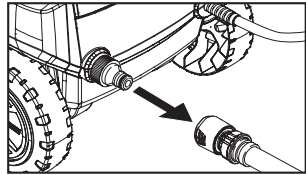

→ STEP 6:

Disconnect the high pressure hose from the high pressure outlet.

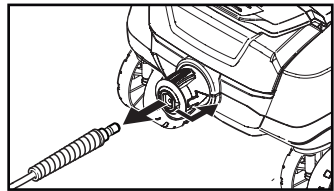

→ STEP 7:

Insert the spray wands in their compartments and store the coiled power cord and coiled high pressure hose as shown in "WINTERIZING AND LONG-TERM STORAGE".

WINTERIZING AND LONG-TERM STORAGE

- 1 Disconnect all water connections.
- 2 Turn the machine on for a few seconds, until the water which had remained in the pump exits, then turn off immediately.
- 3 Do not allow high pressure hose to become kinked.
- 4 Store the accessories on the machine as shown in the picture below, in the following order:
 - a. Vario Power Spray Wand and Dirtblaster®.
 - b. Power cord
 - c. High Pressure Hose
 - d. Gun

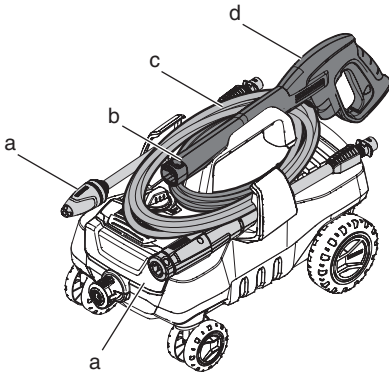

- 5 Store the machine and accessories in a room which does not reach freezing temperatures. DO NOT store near furnace or other sources of heat as it may dry out the pump seals.

CAUTION

Failure to follow the above directions will result in damage to the pump assembly and accessories and will void the warranty. Kärcher® also recommends the regular practice of using a pump protector like Kärcher® Pump Guard (9.558-998.0) to prevent cold weather damage during storage in the winter months.

CARE AND MAINTENANCE INSTRUCTIONS

Cleaning the water inlet filter

- ➔ **STEP 1:**
Disconnect the connector from the water inlet.
- ➔ **STEP 2:**
Pull out water inlet filter with needle-nose pliers.

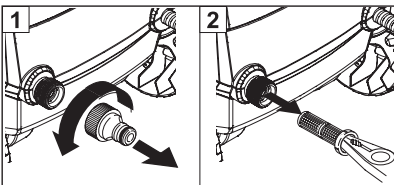

➔ **STEP 3:**

Rinse out water inlet filter in warm water.

➔ **STEP 4:**

Reinsert water inlet filter into the water inlet.

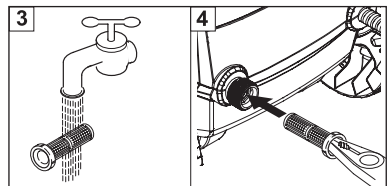

Maintenance

The unit is maintenance-free.

CLEANING TIPS

CAUTION

- Before cleaning any surface, an inconspicuous area should be cleaned to test spray pattern and distance for maximum cleaning results.
- If painted surfaces are peeling or chipping, use extreme caution as pressure washer may remove the loose paint from the surface.
- When using on surfaces which might come in contact with food, flush surfaces with plenty of drinking water.
- For additional cleaning tips and a complete video library, visit our website:
www.karcherresidential.com

Deck Cleaning

(with or without detergent) Pre-rinse deck and surrounding area with fresh water. If using detergent, apply to surface at low pressure. For best results, limit your work area to smaller sections of approximately 25 sq. ft. (2.3 m²). Allow detergent to remain on surface 1-3 minutes. Do not allow detergent to dry on surface. Rinse at high pressure in a long sweeping motion, keeping the spray nozzle approximately 3-6 in. (7.5-15 cm) from the cleaning surface. Always clean from top to bottom and from left to right. When moving on to a new section of the cleaning surface, be sure to overlap the previous section to eliminate stop marks and ensure a more even cleaning result.

House Siding

(with or without detergent) Pre-rinse cleaning surface with fresh water. If using detergent, apply to surface at low pressure. For best results, limit your work area to sections of approximately 6 ft. (1.8 m) and always apply detergent from bottom to top. Allow detergent to remain on surface 1-3 minutes. Do not allow detergent to dry on surface. If surface appears to be drying, simply wet down surface with fresh water. If needed, use special rotating wash brush (not included) to remove stubborn dirt. Rinse at high pressure from top to bottom in an even sweeping motion, keeping the spray nozzle approximately 6 ft. (1.8 m) from the cleaning surface.

Cement Patios, Brick and Stone

(with or without detergent) Pre-rinse cleaning surface with fresh water. If using detergent or degreaser, apply to surface at low pressure. For best results, limit your work area to smaller sections of approximately 25 sq. ft. (2.3 m²). Allow detergent or degreaser to remain on surface 1-3 minutes. Do not allow detergent to dry on surface. Rinse at high pressure in a sweeping motion, keeping the spray nozzle approximately 3-6 in. (7.5 - 15 cm) from the cleaning surface. Always clean from top to bottom and from left to right. For removing extremely stubborn stains, use the Dirtblaster® Nozzle.

Cars, Boats and Motorcycles

(with or without detergent) Pre-rinse vehicle with fresh water. If using detergent, apply to surface at low pressure. For best results, clean one side of vehicle at a time and always apply detergent from bottom to top. Do not allow detergent to dry on surface. If needed, use a rotating wash brush (not included) to remove stubborn dirt. Rinse at high pressure in a sweeping motion, keeping the spray nozzle approximately 6-8 in. (15-20 cm) from the cleaning surface (distance should increase when rinsing pin-striping or other sensitive surfaces). Always clean from top to bottom and from left to right. For best results, wipe surface dry with a chamois or soft dry cloth.

Barbecue Grills, Outdoor Power Equipment and Gardening Tools

(with or without detergent) Pre-rinse cleaning surface with fresh water. If using detergent or degreaser, apply at low pressure. Allow detergent or degreaser to remain on surface 1-3 minutes. Do not allow detergent or degreaser to dry on surface. Rinse at high pressure, keeping the spray nozzle approximately 3-6 in. (7.5-15 cm) from the cleaning surface. For removing extremely stubborn dirt, it may be necessary to move the spray nozzle even closer to the surface for greater dirt cutting action.

CLEANING TIPS

Patio and Lawn Furniture

(with or without detergent) Pre-rinse furniture and surrounding area with fresh water. If using detergent, apply to surface at low pressure. Allow detergent to remain on surface 1-3 minutes. Do not allow detergent to dry on surface. If needed,

use rotating wash brush (not included) to remove stubborn dirt. Rinse at high pressure in a sweeping motion, keeping the spray nozzle approximately 3-6 in. (7.5-15 cm) from the cleaning surface. For best results, clean from top to bottom and from left to right.

OPTIONAL CLEANING ACCESSORIES

Optional accessories are available to further enhance your cleaning capabilities. These accessories are accurate as of the printing date of this manual.

Please check karcherresidential.com for pricing and up-to-date information.

Pump Guard

Specially formulated to protect your pressure washer from freezing, corrosion and premature wear. The Pump Guard also adds lubrication to valves and seals to prevent sticking. Highly recommended for all Kärcher® pressure washers!

Part No. 9.558-998.0

7.5 m (25 ft.) Extension High-Pressure Hose

Extension Hose for Kärcher® quick connect high pressure washers between the original equipment hose and gun up to 2000 PSI.

Part No. 2.642-588.0

1.67 m (66 in.) Extension Wand (four-piece)

Need to clean second story windows or other high areas? Increase the reach of your pressure washer by up to 66 in. (1.67 m) with this extension kit. Includes 4 aluminum sections for variable length. 66 in. (1.67 m) fully assembled. Fits most Kärcher® pressure washers up to 2300 PSI.

Part No. 2.640-746.0

Rotating Wash Brush

For more effortless cleaning of all smooth surfaces (painted, glass and plastic) try the Kärcher® Rotating Wash Brush. Use it on your automobile, house siding or windows. The water pressure from your pressure washer causes the inner brushes to gently spin, making your cleaning job much easier. Excellent for the application of detergent. A must-have accessory designed for Kärcher® pressure washers up to 2300 PSI.

Part No. 8.923-682.0

Soft Clean Washing Brush

Made with soft bristles that will not harm painted surfaces. Easily attaches directly to the trigger gun. Ideal for stubborn dirt on cars, boats, patio furniture and other surfaces. Great for applying detergent. Fits most Kärcher® pressure washers up to 2300 PSI.

Part No. 8.923-683.0

OPTIONAL CLEANING ACCESSORIES

Detergent Foamer Attachment

Ideal for applications which require a thick foam. Simply fill the reservoir cup with liquid pressure washer detergent to generate a foam spray. Connects directly to the trigger gun. Fits most Kärcher® pressure washers up to 2300 PSI.

Part No. 2.643-146.0

T 300 Deck/Driveway Cleaner

For cleaning surfaces such as patios, terraces and driveways without splashback, there is no better solution than the Kärcher® T 300. It saves time by cleaning a 1 ft. (30 cm) wide area gently as it hovers, providing consistent, streak-free cleaning. When you finish cleaning the patio and driveway, remove the wand and use the handle to clean garage doors and other vertical surfaces. Includes two nozzles which spin at high speed for optimum results. Our top selling accessory for Kärcher® pressure washers up to 2300 PSI.

Part No. 2.643-211.0

TROUBLESHOOTING

WARNING

Disconnect the unit from the power source before making any repair.

Symptom	Cause	Solution
Motor will not start	On/Off switch is in the "OFF" (0) position.	Turn switch to the "ON" (I) position
	Power cord is not plugged in.	Plug in power cord.
	Electrical outlet does not supply adequate power.	Try a different outlet.
	Tripped GFCI plug.	Press "RESET" button on GFCI plug.
	Tripped internal circuit breaker.	Switch off pressure washer. The reset comes automatically once the temperature of the unit drops.
Unit does not reach high pressure	Diameter of garden hose is too small.	Replace with a 5/8 inch (16mm) or larger garden hose.
	Water supply is restricted.	Check garden hose for kinks, leaks and blockage.
	Not enough inlet water supply.	Open water source full force.
	Water inlet filter is clogged.	Remove filter and rinse out in warm water.
Output pressure varies high and low	Not enough inlet water supply.	Turn water on full force. Check garden hose for kinks, leaks or blockage.
	Pump is sucking air.	Check that hoses and fittings are air tight. Turn off machine and purge pump by squeezing trigger gun until a steady flow of water emerges through the nozzle.
	Water inlet filter is clogged.	Remove filter and rinse out in warm water.
	Discharge nozzle is obstructed.	Clean high-pressure nozzle: Remove dirt and debris from the nozzle bore, using a needle and rinse through with water from the front.

Symptom	Cause	Solution
Detergent not dispensing	Detergent siphon tube not properly connected to the machine.	Check connection.
	Detergent is too thick.	Dilute detergent, for best results use Kärcher® detergent.
	Filter on detergent siphon tube is clogged.	Run warm water through filter to remove debris.
	Damaged or clogged detergent siphon tube.	Remove obstruction or replace detergent siphon tube.
	Vario Spray Wand not set to low/mix setting	Change setting on Vario Power Spray Wand to "low" or "mix"
	Discharge nozzle is obstructed.	Blow out or remove debris with fine needle.
Garden hose connection leaks	Loose fittings.	Tighten fittings.
	Missing/worn rubber washer.	Insert new washer.
Spray wand leaks.	Spray wand not properly attached.	Insert the spray wand into the trigger gun. Carefully press in against the spring tension and twist into the locked position.
	Broken o-ring or plastic insert.	Call Customer Support
Pump is noisy	Pump is sucking air.	Check that hoses and fittings are air tight. Turn off machine and purge pump by squeezing trigger gun until a steady flow of water emerges through the nozzle.
Water leaks from pump (up to 10 drops per minute is permissible)	Loose fittings.	Check that all fittings are tight.
	Water seals are damaged or worn.	Call Customer Support
Oil drip	Oil seals are damaged or worn.	Call Customer Support

If you encounter any additional difficulties not listed, please visit our website.

USA / Canada:

www.karcher-help.com

Descripción general del modelo	18
Instrucciones importantes de seguridad	19
Instrucciones de montaje	20
Instrucciones de funcionamiento	22
Uso de los accesorios	23
Trabajo con detergentes	24
Tomarse un descanso	25
Apagar & recoger	25
Preparación para el Invierno y Almacenaje de Largo Plazo	26
Instrucciones de cuidado y mantenimiento	26
Consejos de limpieza	27
Accesorios de limpieza opcionales	28
Ayuda en caso de avería	30

Especificaciones

K 3.000	
Presión Máxima	1800 PSI
Volumen de agua	1.3 GPM
Consumo de corriente en amperes	13 AMPS
Voltaje	120 V
N° de parte	1.418-050.0
	1.418-052.0
	1.601-990.0
N° de serie	

¡Para uso doméstico únicamente!

Símbolos de alertas de seguridad

PELIGRO

Indica un peligro inminente que, de no evitarse, resultará en muerte o lesión grave.

ADVERTENCIA

Indica una situación que puede ser peligrosa y que, de no evitarse, podría resultar en muerte o lesión.

PRECAUCIÓN

Indica una situación peligrosa que, de no evitarse, podría resultar lesiones menores o moderadas o en incidentes de daños a la propiedad.

Responsabilidad del propietario/usuario

El propietario y/o usuario debe tener una comprensión de las instrucciones de funcionamiento y avisos de precaución suministrados por el fabricante antes de usar esta hidrolavadora a presión.

La información de precaución debe enfatizarse y comprenderse correctamente.

Si el operador no habla español, las instrucciones y precauciones del fabricante deberán leerse y discutirse junto con el operador en su idioma nativo por el comprador/propietario, asegurándose de que el operador comprenda todo el contenido de las instrucciones.

El propietario y/o usuario deben estudiar las instrucciones del fabricante y guardarlas para referencia en el futuro.

Soporte al cliente de Kärcher en Estados Unidos/Canadá

Si usted se encuentra en E.E.U.U o en Canadá, por favor llame al **1-800-537-4129** para asuntos relacionados con la garantía y visite **www.karcher-help.com** si requiere soporte técnico y ayuda relativa al producto.

Por favor, tómese un momento para registrar su hidrolavadora a presión en línea en **www.karcher-register.com**.

Asegúrese que guardar su recibo de compra ya que será necesario presentarlo para las reparaciones que cubra la garantía.

DESCRIPCIÓN GENERAL DEL MODELO

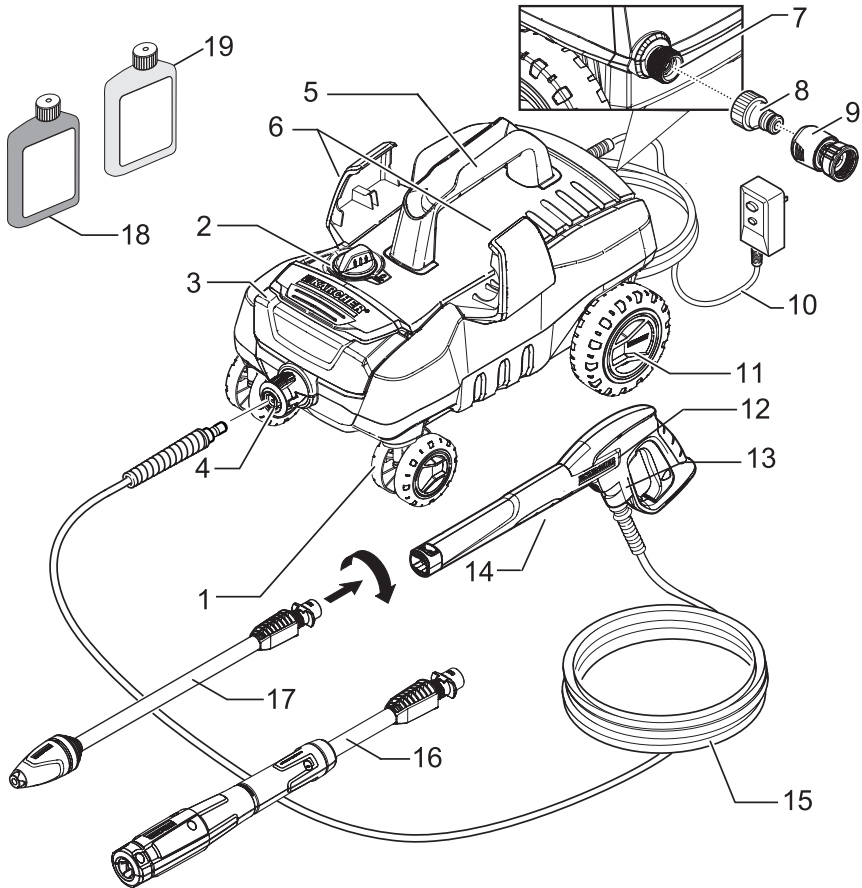

- | | | | |
|----|---|----|---|
| 1 | Rueditas giratorias | 11 | Ruedas |
| 2 | Interruptor encendido/apagado (ON/OFF) | 12 | Pistola pulverizadora manual |
| 3 | Tanque para el detergente (extraíble) | 13 | Bloqueo de seguridad de la pistola pulverizadora manual |
| 4 | Salida de alta presión | 14 | Conexión rápida para manguera de alta presión |
| 5 | Agarradera | 15 | Manguera de alta presión |
| 6 | Lanza de agua y almacenamiento de la manguera de alta presión | 16 | Lanza de agua Vario Power |
| 7 | Entrada de agua | 17 | Dirtblaster® (Lanza de agua giratoria) |
| 8 | Pieza de acoplamiento para conexión de agua | 18 | Detergente para lavado de vehículo con cera (Solo para el modelo 1.418-052.0) |
| 9 | Conector para manguera de jardín (hembra) | 19 | Detergente limpiador multiusos (Solo para el modelo 1.418-052.0) |
| 10 | Cable de alimentación con Interruptor de Circuito con Falla a Tierra (GFCI, por sus siglas en inglés) | | |

GUARDE ESTAS INSTRUCCIONES

ADVERTENCIA

Al usar este producto, deberá seguir en todo momento ciertas precauciones básicas, incluidas las siguientes:

- Lea todas las instrucciones antes de usar el producto.
- A fin de reducir el riesgo de lesiones, será necesario mantener una supervisión cercana cuando el producto se use cerca de niños.
- Sepa cómo detener el producto y descargar la presión rápidamente. Familiarícese plenamente con los controles.
- Permanezca alerta –vigile lo que esté haciendo.
- No opere el producto cuando esté muy cansado o bajo la influencia de alcohol o drogas.
- Mantenga el área de operación despejada sin personas.
- No trate de llegar más allá de sus límites y no se pare sobre un apoyo inestable. Mantenga sus pies firmes en el suelo y equilibrados en todo momento.
- Siga las instrucciones de mantenimiento especificadas en este manual.
- Este producto se proporciona con un Interruptor de circuito con pérdida a tierra integrado al cable de alimentación. Si llegara a requerir reemplazar el enchufe o el cable, use únicamente piezas de recambio idénticas.

ADVERTENCIA

Riesgo de inyección o lesión: No dirija el chorro de descarga hacia las personas.

- Los chorros de alta presión pueden ser peligrosos si se usan incorrectamente. El chorro no debe apuntarse hacia las personas, animales, dispositivos eléctricos o al propio aparato.
- Use lentes de seguridad.

ADVERTENCIA

Riesgo de explosión: No rocíe líquidos inflamables.

- No use ácidos, solventes ni ningún otro material inflamable o alcalino en este producto. Estos productos pueden causar lesiones físicas al operador y daños irreversibles a la máquina.

ADVERTENCIA

Riesgo de electrocución.

- Inspeccione el cable antes de usarlo. No lo use si el cable está dañado.
- Mantenga todas las conexiones secas y alejadas del suelo.
- No toque con las manos mojadas.
- No use un cable de extensión con este producto.
- Conecte a una derivación individual únicamente.

PRECAUCIÓN

La unidad está diseñada para usarse con detergentes para limpieza recomendados por el fabricante. El uso de otros detergentes para limpieza podrían afectar el funcionamiento de la máquina y anular la garantía.

PRECAUCIÓN

La pistola retrocede. Sostenga con ambas manos.

- El seguro de la pistola pulverizadora evita que el rociado se active accidentalmente. Esta característica de seguridad NO bloquea el rociado en la posición ON.

ADVERTENCIA

- No rocíe aparatos eléctricos ni cableado.
- No use con líquidos inflamables o químicos tóxicos.
- Alta presión: aléjese de la boquilla.
- Riesgo de inyección: el equipo puede causar lesiones graves si el rociado penetra la piel. No apunte la pistola a ninguna persona ni a ninguna parte del cuerpo. En caso de lesión, busque atención médica inmediatamente.
- Este sistema tiene la capacidad de producir una alta presión para evitar ruptura y lesión, no opere esta bomba con accesorios cuya clasificación sea menor a la presión máxima declarada (incluyendo a título enunciativo mas no limitativo, pistolas pulverizadoras, mangueras y conectores de mangueras).
- Antes de reparar, limpiar o extraer cualquier pieza, apague y deje salir la presión.
- Si se hace una conexión a un sistema de agua potable, el sistema debe contar con protección contra el flujo de retorno.

MANTENIMIENTO DE UN PRODUCTO CON DOBLE AISLAMIENTO

En los productos con doble aislamiento, se proporcionan dos sistemas de aislamiento en vez de una puesta a tierra. No se suministra puesta a tierra en un producto de doble aislamiento y tampoco deberán añadirse medios de puesta a tierra al producto. La reparación de un producto de doble aislamiento requiere de extremos cuidados y conocimiento del sistema, y debería llevarse a cabo únicamente por personal cualificado. Las piezas de repuesto de un producto con doble aislamiento deben ser idénticas a las piezas que reemplazan. Un producto de doble aislamiento está marcado con las palabras "DOBLE AISLAMIENTO" o "DOBLEMENTE AISLADO". El símbolo "□" también podría estar marcado sobre este producto.

PROTECCIÓN DEL INTERRUPTOR DE CIRCUITO CON FALLA A TIERRA

Esta hidrolavadora a presión se suministra con un interruptor de circuito con falla a tierra (GFCI, por sus siglas en inglés) integrado en el enchufe o cable de alimentación. Este dispositivo proporciona protección adicional contra el riesgo de shock eléctrico. Si llegara a requerir reemplazar el enchufe o el cable, use únicamente piezas de recambio que incluyan una protección GFCI.

SUMINISTRO DE AGUA (AGUA FRÍA ÚNICAMENTE)

⚠ PRECAUCIÓN



Al conectar la pieza de acoplamiento para conexión de agua a las tomas de suministro de agua, deberán observarse las normativas locales de su compañía de agua. En algunas zonas, la unidad no debe conectarse directamente a un suministro de agua potable público. Esto es para asegurar que no se dé retroalimentación de químicos hacia el suministro de agua. La conexión directa por medio de un tanque receptor o un desconector, por ejemplo, sí está permitida.

La suciedad en el suministro de agua dañará la unidad. Para evitar este riesgo, recomendamos acoplar un filtro de agua.

- El diámetro de la manguera del jardín debe ser de 1/2 pulgada o 5/8 pulgadas (13 mm o 16 mm).
- La tasa de flujo del suministro de agua no debe caer por debajo de 2 GPM (galones por minuto) (7.6 L/min.).
- La tasa de flujo se puede determinar dejando correr el agua durante un minuto dentro de un contenedor vacío de 5 galones (20 litros).
- La temperatura del suministro de agua no debe exceder 40°C/104°F.
- No use nunca la hidrolavadora a presión para aspirar agua con solventes, por ejemplo disolventes para pintura, gasolina, aceite, etc.
- Evite siempre que la unidad jale restos o escombros, use siempre una fuente de agua limpia.





INSTRUCCIONES DE MONTAJE

Hardware (incluido)

Artículo	Descripción	Propósito	Ilustración	Cantidad
A	Rueda trasera	Montaje para rodaje		2
B	Rueda giratoria	Montaje para rodaje		2
C	Adaptador	Montaje de conexión de entrada de agua		1

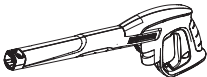
INSTRUCCIONES DE MONTAJE

Hardware (incluido)

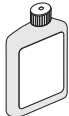
Artículo	Descripción	Propósito	Ilustración	Cantidad
D	Conector de la manguera de jardín	Montaje de conexión de entrada de agua		1
E	Pistola	Montaje de pistola pulverizadora		1
F	Manguera de alta presión	Montaje de pistola pulverizadora		1
G	Lanza de agua Vario Power	Montaje de pistola pulverizadora		1
H	Dirtblaster®	Montaje de pistola pulverizadora		1
I	Detergente para lavado de vehículo con cera (Solo para el modelo 1.418-052.0)	Trabajo con detergentes		1
J	Detergente limpiador multiusos (Solo para el modelo 1.418-052.0)	Trabajo con detergentes		1

Montaje

➔ PASO 1:

Inserte las ruedas traseras en el cuerpo de la unidad.

➔ PASO 2:

Coloque su pulgar dentro de las ruedas giratorias, inserte en la unidad y empuje hasta que se escuche un sonido indicando que están en su lugar.

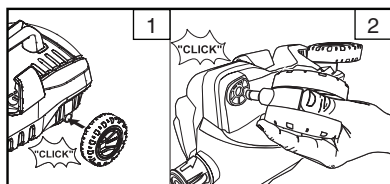

➔ PASO 3:

Instale el adaptador suministrado en la entrada de agua del aparato.

Nota: ¡No acople nunca un conector de manguera de jardín a la entrada de agua de la unidad!

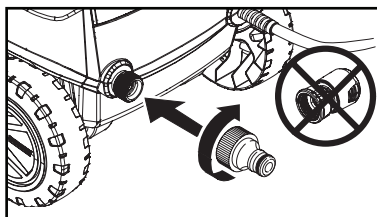

Montaje

→ PASO 4:

Empuje la manguera de alta presión insertándola en la palanca de la pistola hasta que se escuche el bloqueo.

Nota: Asegúrese de que la boquilla conectora esté alineada correctamente.

Verifique que la conexión esté asegurada jalando la manguera de alta presión.

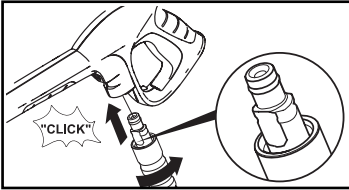

→ Desconectar:

Presione la tecla de desconexión de la pistola pulverizadora manual y retire la manguera de alta presión de la pistola pulverizadora manual.

INSTRUCCIONES DE FUNCIONAMIENTO

→ PASO 1:

Conecte la manguera de alta presión a la salida de alta presión.

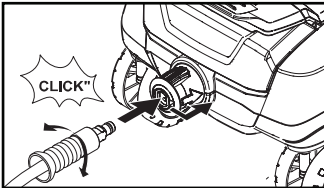

→ PASO 2:

Inserte la lanza de rociado de su elección en la pistola pulverizadora manual. Presione contra la tensión del resorte y gire hasta que quede en posición bloqueada.

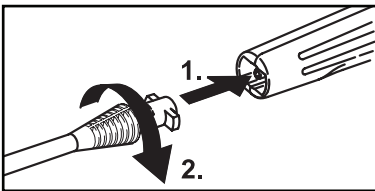

→ PASO 3:

Atornille el conector de la manguera de jardín a la parte final de su manguera de jardín.

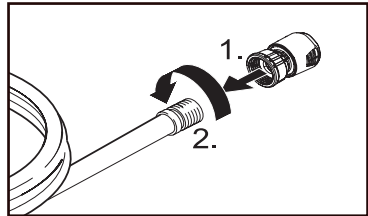

→ PASO 4:

Empuje el conector de la manguera de jardín al conector de entrada de agua y asegúrese de escuchar el sonido que indica la correcta colocación antes de continuar.

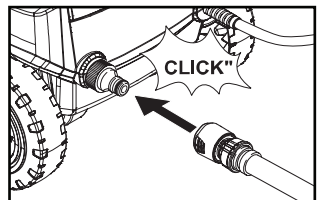

INSTRUCCIONES DE FUNCIONAMIENTO

→ PASO 5:

Conecte la manguera de jardín a la fuente de agua fría y encienda el agua completamente.

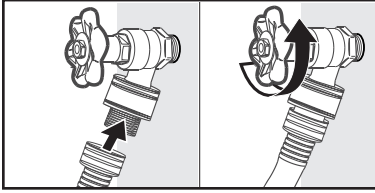

→ PASO 6:

Conecte el interruptor de circuito con falla a tierra (GFCI) a una toma de corriente en funcionamiento.

Le recomendamos que verifique el funcionamiento del GFCI como parte de su procedimiento de arranque cada vez que se disponga a usar su hidrolavadora a presión. Conecte el GFCI a la toma, presione el botón de reinicio, presione el botón de prueba y finalmente presione el botón de reinicio de nuevo.

⚠ ADVERTENCIA

No use el aparato si la prueba anterior falla.

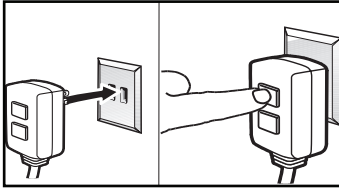

Nota: La apariencia real del GFCI podría diferir de la que se muestra en esta ilustración.

→ PASO 7:

Quite el seguro de la palanca de la pistola. Accione la pistola para eliminar el aire atrapado, luego espere que salga un flujo estable de agua de la boquilla del chorro.

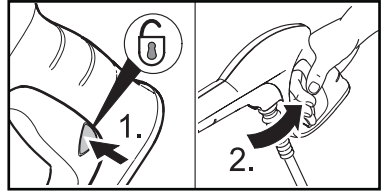

→ PASO 8:

Encienda la hidrolavadora de alta presión colocando el interruptor en la posición (I / ON).

El motor funciona únicamente al jalar la palanca de la pistola y deja de funcionar al soltar la palanca.

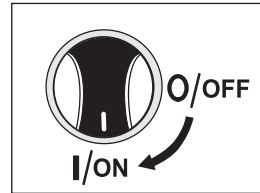

USO DE LOS ACCESORIOS

⚠ ADVERTENCIA

Para evitar lesiones graves, no apunte nunca la boquilla pulverizadora hacia usted mismo, otras personas o animales.

Realice siempre una prueba previa en una zona apenas visible antes de limpiar con alta presión.

Lanza de agua Vario Power

La lanza de agua Vario Power le permite ajustar la presión de limpieza.

→ Para limpiar a una presión máxima, la lanza debe estar puesta en el ajuste de alta presión (Max).

→ Para presión más baja ajuste la lanza en la dirección mínima (Min).

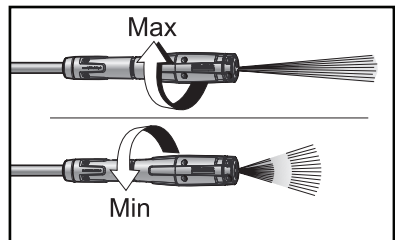

→ Para aplicar el detergente, la lanza debe estar posicionada en el ajuste de presión baja (Mix).

Dirtblaster®

- Esta boquilla tiene un chorro de agua concentrado de 0° con 360° de rotación para una acción máxima contra la suciedad, aumentando el desempeño de limpieza efectivamente hasta un 80%.

Esta boquilla combina el desempeño de limpieza de un chorro de agua concentrado de 0° con el recubrimiento de superficies de una boquilla de amplio ángulo.

No recomendado para materiales suaves, pasillos y senderos, superficies pintadas, terrazas o automóviles.

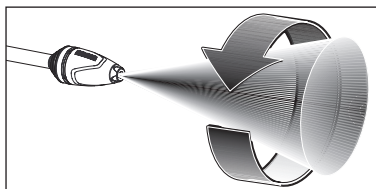

TRABAJO CON DETERGENTES

Los detergentes solo pueden aplicarse con el ajuste de baja presión (Mix).

→ PASO 1:

Instale la lanza de agua Vario Power.

Coloque la lanza de agua en el ajuste de baja presión (Mix).

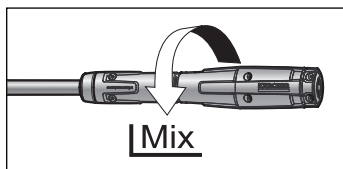

→ PASO 2:

Llene el tanque de detergente con el detergente seleccionado.

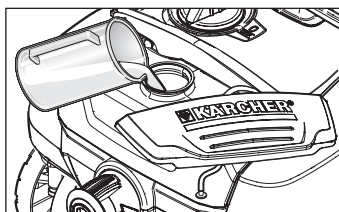

→ PASO 3:

Encienda la lavadora a presión (I). Apriete la palanca para operar el aparato. El detergente líquido se aspira hacia el interior del aparato y se mezcla con agua. Aplique detergente a la zona de trabajo. No permita que el detergente se seque en la superficie.

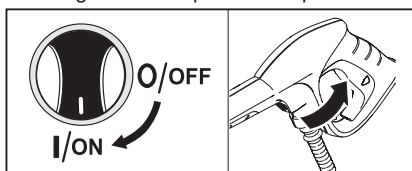

→ PASO 4:

Para enjuagar, cambie la posición "Mix" del VPS y jale la palanca para operar el aparato.

→ PASO 5:

Limpiar: Aspire siempre agua fresca al tanque de detergente o al tubo sifón cuando haya terminado para enjuagar el detergente restante del sistema de inyección.

Para mejores resultados, vea los Consejos de limpieza donde encontrará información específica sobre cómo limpiar diferentes superficies.

Use siempre Detergente Kärcher® para obtener los mejores resultados.

Los detergentes biodegradables de Kärcher® están formulados específicamente para proteger el medioambiente y su hidrolavadora a presión. La fórmula especial no tapaná el filtro del tubo de succión y protegerá las piezas internas de la lavadora a presión para alargar la vida del aparato. Para adquirir Detergentes Kärcher®, verifique disponibilidad con su vendedor local o visite nuestro sitio web:

www.buykarcher.com

⚠ PRECAUCIÓN

No use nunca:

- Cloro, productos con cloro y otros químicos corrosivos
- Líquidos que contengan solventes (por ej. disolventes de pintura, gasolina, aceites)
- Productos con fosfato trisódico
- Productos con amoníaco
- Productos a base de ácido

Estos químicos dañarán el aparato y dañarán la superficie que se pretende limpiar.

El uso de estos artículos anulará la garantía.

→ PASO 1:

Libere la palanca y active el bloqueo de la pistola pulverizadora manual.

→ PASO 2:

Apague la lavadora a presión poniéndola en la posición 0/OFF

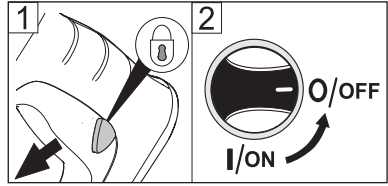

APAGAR Y RECOGER

→ PASO 1:

Coloque el interruptor en la posición 0/OFF y desconecte el cable de la toma.

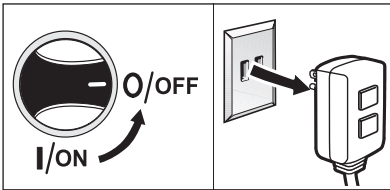

→ PASO 5:

Desconecte la manguera de jardín de la entrada de agua del aparato.

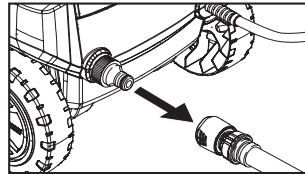

→ PASO 2:

Apague la fuente de suministro de agua.

→ PASO 3:

Presione la palanca para liberar la presión del agua.

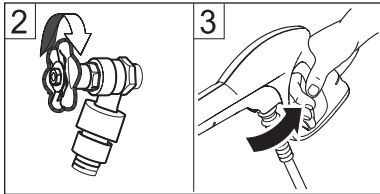

→ PASO 6:

Desconecte la manguera de alta presión de la salida de alta presión.

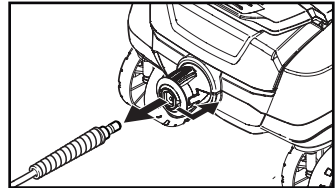

→ PASO 4:

Libere la palanca y active el bloqueo de la pistola pulverizadora manual.

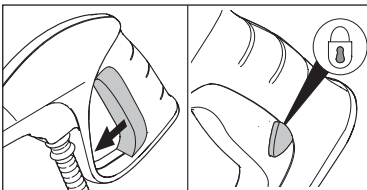

→ PASO 7:

Inserte las lanzas de agua en sus compartimentos y guarde el cable de alimentación enrollado así como la manguera de alta presión también enrollada tal como se muestra en "PREPARACIÓN PARA EL INVIERNO Y ALMACENAMIENTO A LARGO PLAZO".

PREPARACIÓN PARA EL INVIERNO Y ALMACENAMIENTO A LARGO PLAZO

- 1 Desconecte todas las conexiones de agua.
- 2 Encienda la máquina por unos cuantos segundos, hasta que el agua que se haya quedado en las bombas salga, y luego apague inmediatamente.
- 3 No permita que la manguera de alta presión se enrolle.
- 4 Almacene los accesorios en la máquina tal como se muestra en la imagen abajo, en el siguiente orden:
 - a. Lanza de agua Vario Power y Dirtblaster®.
 - b. Cable de alimentación
 - c. Manguera de alta presión
 - d. Pistola
- 5 Guarde la máquina y los accesorios en un cuarto que no alcance temperaturas de congelación. NO almacene cerca de un horno u otras fuentes de calor ya que podría secar los sellos de la bomba.



PRECAUCIÓN

El incumplimiento de las directrices anteriores resultará en daño al montaje de la bomba y a los accesorios, y anulará la garantía. Kärcher® también recomienda la práctica regular de usar un protector para la bomba como el Protector de Bomba Kärcher® (9.558-998.0) a fin de evitar daños por clima frío durante el almacenamiento en los meses de invierno.

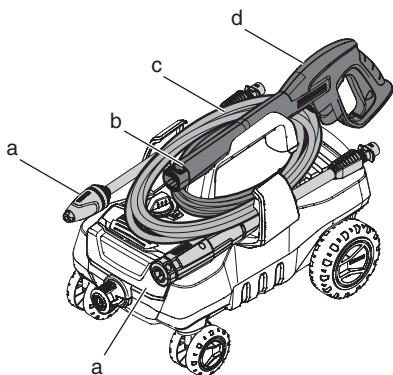

INSTRUCCIONES DE CUIDADO Y MANTENIMIENTO

Limpiar el filtro de entrada de agua

→ PASO 1:

Desconecte el conector de la entrada de agua.

→ PASO 2:

Extraiga el filtro de la entrada de agua con alicates de punta de aguja.

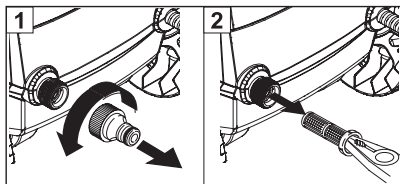

→ PASO 3:

Enjuague el filtro de la entrada de agua con agua tibia.

→ PASO 4:

Vuelva a insertar el filtro de la entrada de agua.

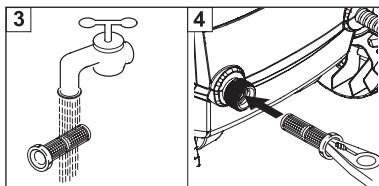

Mantenimiento

Este aparato no necesita mantenimiento.

PRECAUCIÓN

- Antes de limpiar cualquier superficie, debería limpiar una pequeña zona no visible para evaluar el patrón de pulverizado y la distancia para lograr los máximos resultados de limpieza.
- Si las superficies pintadas se están descascando o fragmentando, extreme los cuidados ya que la presión del agua podría quitar la pintura suelta de la superficie.
- Al usar sobre superficies que puedan entrar en contacto con la alimentación, limpie las superficies con abundante agua potable.
- Si desea más consejos de limpieza y acceso a una biblioteca de video completa, visite nuestro sitio web:
www.karcherresidential.com

Limpiieza de terrazas

(con o sin detergente) Pre-enjuague la terraza y las zonas de alrededor con agua fresca. Si usa detergente, aplique a la superficie a baja presión. Para mejores resultados, limite su zona de trabajo a secciones más pequeñas de aproximadamente 25 pies cuadrados (2.3 m²) Permita que el detergente permanezca en la superficie de 1 a 3 minutos. No permita que el detergente se seque en la superficie. Enjuague a alta presión con largos movimientos de barrido, manteniendo la boquilla pulverizadora a una distancia de aproximadamente 3-6 pulgadas (7.5 a 15 cm) de la superficie que se está limpiando. Limpie siempre de arriba a abajo y de izquierda a derecha. Al moverse a una nueva sección de la superficie de limpieza, asegúrese de solapar la sección previa para eliminar las marcas de división y asegurar un resultado de limpieza más homogéneo.

Limpiieza de pasillos y senderos del hogar

(con o sin detergente) Pre-enjuague las superficies que se van a limpiar con agua fresca. Si usa detergente, aplique a la superficie a baja presión. Para mejores resultados, limite su zona de trabajo a secciones de aproximadamente 6 pies (1.8 m) y siempre aplique detergente de abajo hacia arriba. Permita que el detergente permanezca en la superficie de 1 a 3 minutos. No permita que el detergente se seque en la superficie. Si la superficie parece estarse secando, simplemente humedézcala con agua fresca. En caso necesario, use un cepillo de lavado rotativo (no incluido) para eliminar

la suciedad más difícil. Enjuague a alta presión de arriba hacia abajo con movimientos uniformes de barrido, manteniendo la boquilla pulverizadora a una distancia de aproximadamente 6 pies (1.8 m) de la superficie que se está limpiando.

Patios de cemento, ladrillo y piedra

(con o sin detergente) Pre-enjuague las superficies que se van a limpiar con agua fresca. Si usa detergente o desengrasante, aplique a la superficie a baja presión. Para mejores resultados, limite su zona de trabajo a secciones más pequeñas de aproximadamente 25 pies cuadrados (2.3 m²) Permita que el detergente o desengrasante permanezcan en la superficie de 1 a 3 minutos. No permita que el detergente se seque en la superficie. Enjuague a alta presión con movimientos de barrido, manteniendo la boquilla pulverizadora a una distancia de aproximadamente 3-6 pulgadas (7.5 a 15 cm) de la superficie que se está limpiando. Limpie siempre de arriba a abajo y de izquierda a derecha. Para eliminar manchas extremadamente difíciles, use la boquilla Dirtblaster®.

Coches, barcos y motocicletas

(con o sin detergente) Pre-enjuague el vehículo con agua fresca. Si usa detergente, aplique a la superficie a baja presión. Para mejores resultados, limpie un lado del vehículo a la vez y aplique siempre detergente de abajo hacia arriba. No permita que el detergente se seque en la superficie. En caso necesario, use un cepillo de lavado rotativo (no incluido) para eliminar la suciedad más difícil. Enjuague a alta presión con un movimiento de barrido, manteniendo la boquilla pulverizadora a una distancia de aproximadamente 6-8 pulgadas (15 a 20 cm) de la superficie que se está limpiando (la distancia siempre debería aumentar al enjuagar superficies rayadas u otras superficies sensibles). Limpie siempre de arriba a abajo y de izquierda a derecha. Para mejores resultados, seque la superficie con una gamuza o un paño suave seco.

Asadores, equipo eléctrico para exteriores y herramientas de jardinería

(con o sin detergente) Pre-enjuague las superficies que se van a limpiar con agua fresca. Si usa detergente o desengrasante, aplique a baja presión. Permita que el detergente o desengrasante permanezcan en la superficie de 1 a 3 minutos. No permita que el detergente o el desengrasante se seque en la superficie. Enjuague a alta presión, manteniendo la boquilla pulverizadora a una dis-

CONSEJOS PARA LA LIMPIEZA

tancia de aproximadamente 3-6 pulgadas (7.5 a 15 cm) de la superficie que se está limpiando. Para eliminar la suciedad extremadamente difícil, podría ser necesario mover la boquilla pulverizadora incluso más cerca de la superficie para una acción removedora de suciedad incluso mayor.

Muebles para exteriores y para el jardín

(con o sin detergente) Pre-enjuague los muebles y las zonas de alrededor con agua fresca. Si usa detergente, aplique a la superficie a baja presión. Permita que el detergente permanezca

en la superficie de 1 a 3 minutos. No permita que el detergente se seque en la superficie. En caso necesario, use un cepillo de lavado rotativo (no incluido) para eliminar la suciedad más difícil. Enjuague a alta presión con movimientos de barrido, manteniendo la boquilla pulverizadora a una distancia de aproximadamente 3-6 pulgadas (7.5 a 15 cm) de la superficie que se está limpiando. Para mejores resultados, limpie de arriba a abajo y de izquierda a derecha.

ACCESORIOS DE LIMPIEZA OPCIONALES

Accesorios opcionales están disponibles para mejorar incluso más su potencial de limpieza. Estos accesorios son tan precisos como la fecha de impresión de este manual.

Por favor visite karcherresidential.com para información de precios y otra información actualizada.

Protector de bomba

Especialmente formulado para proteger su hidrolavadora a presión de congelación, corrosión y desgaste prematuro. El protector de bomba también añade lubricación a las válvulas y sellos para prevenir que se adhieran. ¡Altamente recomendado para todas las hidrolavadoras a presión Kärcher®!

N° de Parte 9.558-998.0

Extensión de 7.5 m (25 pies) para manguera de alta presión

Extensión de manguera para Kärcher® se conecta rápidamente a las hidrolavadoras de alta presión entre la manguera del equipo original y la pistola de hasta 2000 PSI.

N° de Parte 2.642-588.0

Extensión para la lanza (cuatro piezas) de 1.67 m (66 pulgadas)

¿Necesita limpiar ventanas del segundo piso u otras zonas de altura? Aumente el alcance de su hidrolavadora a presión en hasta 66 pulgadas (1.67 m) con este kit de extensión. Incluye 4 secciones de aluminio para una longitud variable. 66 pulgadas (1.67 m) completamente montadas. Se ajusta a la mayoría de hidrolavadoras a presión de Kärcher® de hasta 2300 PSI.

N° de Parte 2.640-746.0

Cepillo de lavado rotativo

Para una limpieza con menor esfuerzo de todas las superficies lisas (pintadas, vidrio y plástico) pruebe el Cepillo de lavado rotativo Kärcher®. Úselo en su automóvil, pasillos y senderos o ventanas de su hogar. La presión del agua de su hidrolavadora a presión causa que los cepillos internos giren suavemente, haciendo que su trabajo de limpieza sea mucho más fácil. Excelente para la aplicación de detergente. Un accesorio que no puede dejar de tener, diseñado para hidrolavadoras a presión de Kärcher® de hasta 2300 PSI.

N° de Parte 8.923-682.0

Cepillo suave de lavado

Hecho con cerdas suaves que no dañarán las superficies pintadas. Se anexa fácilmente a la pistola pulverizadora manual. Ideal para suciedad difícil en coches, barcos, muebles de exteriores y otras superficies. Estupendo para aplicar detergente. Se ajusta a la mayoría de hidrolavadoras a presión de Kärcher® de hasta 2300 PSI.

N° de Parte 8.923-683.0

Kit de limpieza de tuberías de 7.5 m (25 pies)

¿Necesita limpiar alguna tubería, drenaje o bajante pluvial obstruido? ¡El kit de limpieza de tuberías de Kärcher® es la solución! El limpiador de tuberías se propulsa hacia adelante mientras, de forma simultánea, desaloja los restos o escombros. Por ejemplo, inserte la boquilla limpiadora en la base de un bajante pluvial, apriete la palanca de la pistola pulverizadora manual de hidrolavadora a presión y vea como la boquilla dispara empujando hacia arriba y hacia afuera las hojas y otros restos. Se conecta directamente a la palanca de la pistola de la mayoría de hidrolavadoras a presión de Kärcher® de hasta 2300 PSI.

N° de Parte 2.642-183.0

Kit de hidroarenado

¿Por qué pasar horas quitando pintura vieja y óxido a mano con químicos agresivos? ¡Deje que el Kit de hidroarenado de Kärcher® haga el trabajo! Conecte el kit a su hidrolavadora a presión, añada material abrasivo y ataque el óxido y la pintura con nuestra alternativa ecológica. Se ajusta a la mayoría de hidrolavadoras a presión de Kärcher® de hasta 2300 PSI.

N° de Parte 2.638-792.0

Acoplamiento espumador de detergente

Ideal para aplicaciones que requieren una espuma densa. Simplemente lleve la tasa del tanque con un detergente para hidrolavadora a presión líquido a fin de generar un spray de espuma. Se conecta fácilmente a la pistola pulverizadora manual. Se ajusta a la mayoría de hidrolavadoras a presión de Kärcher® de hasta 2300 PSI.

N° de Parte 2.641-848.0

T 300 Limpiador de terrazas y caminos de acceso vehicular

Para limpiar superficies como patios, terrazas y caminos de acceso vehicular sin salpicaduras, no hay mejor solución que el Kärcher® T 300. Ahorra tiempo limpiando suavemente una zona amplia de 1 pie (30 cm) mientras se cierra, proporcionando una limpieza consistente, libre de manchas. Al finalizar la limpieza del patio y el acceso vehicular, retire la lanza y use la manija para limpiar las puertas del garaje y otras superficies verticales. Incluye dos boquillas que giran a alta velocidad para resultados óptimos. Nuestro accesorio más vendido para hidrolavadoras a presión de Kärcher® de hasta 2300 PSI.

N° de Parte 2.643-211.0

 **ADVERTENCIA**

Desconecte el aparato de la fuente de alimentación eléctrica antes de realizar cualquier reparación.

Síntoma	Causa	Solución
El motor no enciende	El interruptor de encendido y apagado, On/Off, está en la posición "OFF" (0).	Ponga el interruptor en la posición "ON" (1).
	El cable de alimentación no está conectado.	Conecte el cable de alimentación.
	La toma de corriente eléctrica no provee la potencia adecuada.	Intente una toma diferente.
	El enchufe GFCI está saltado.	Presione el botón de reinicio "RESET" sobre el enchufe GFCI.
	El interruptor de circuito interno está saltado.	Apague la hidrolavadora a presión. El reinicio se activa automáticamente después de que la temperatura de la unidad desciende.
El aparato no alcanza una alta presión	El diámetro de la manguera de jardín es demasiado pequeño.	Reemplácelo con una manguera de jardín más grande 5/8 pulgadas (16 mm).
	El suministro de agua está restringido.	Verifique que la manguera de jardín no esté torcida, no tenga fugas o algún bloqueo.
	No hay suficiente suministro de agua en la entrada.	Abra al máximo la fuerza de salida de la fuente de agua.
	El filtro de entrada de agua está tapado.	Retire el filtro y enjuague con agua tibia.
La presión de salida varía entre alta y baja	No hay suficiente suministro de agua en la entrada.	Abra al máximo la fuerza de salida del agua. Verifique que la manguera de jardín no esté torcida, no tenga fugas o algún bloqueo.
	La bomba está succionando aire.	Verifique que las mangueras y los ajustes estén cerrados herméticamente. Apague la máquina y vacíe la bomba apretando la palanca de la pistola hasta que emerja un flujo constante de agua a través de la boquilla.
	El filtro de entrada de agua está tapado.	Retire el filtro y enjuague con agua tibia.
	Dispere la boquilla si está obstruida.	Limpie la boquilla de alta presión: Retire la suciedad y los residuos del orificio de la boquilla con un alfiler y enjuague con agua desde el frente.

Síntoma	Causa	Solución
El detergente no se dispersa	El tupo de sifón de detergente no está correctamente conectado a la máquina.	Verifique la conexión.
	El detergente es demasiado espeso.	Diluya el detergente; para mejores resultados use detergente Kärcher®
	El filtro del sifón de detergente está tapado.	Haga correr agua tibia por el filtro para eliminar los residuos.
	El sifón de detergente está dañado u obstruido.	Retire la obstrucción o cambie el sifón de detergente.
	La lanza de agua Vario no está configurada en el ajuste bajo/mix	Cambie el ajuste de la lanza de agua Vario Power a "bajo" o "mix"
	Dispere la boquilla si está obstruida.	Sople o retire los residuos con una aguja fina.
El conector de la manguera de jardín tiene una fuga	Accesorios sueltos.	Accesorios apretados.
	Lavadora de hule ausente o desgastada.	Inserte una nueva lavadora.
La lanza de agua pulverizadora tiene una fuga.	La lanza de agua no está correctamente conectada.	Inserte la lanza pulverizadora de su elección en la pistola pulverizadora manual. Presione cuidadosamente contra la tensión del resorte y gire hasta que quede en posición bloqueada.
	Arandela o inserción de plástico rotos.	Llame a Soporte al cliente
La bomba hace mucho ruido.	La bomba está succionando aire.	Verifique que las mangueras y los ajustes estén cerrados herméticamente. Apague la máquina y vacíe la bomba apretando la palanca de la pistola hasta que emerja un flujo constante de agua a través de la boquilla.
Hay una fuga de agua de la bomba (hasta 10 gotas por minuto es permisible)	Accesorios sueltos.	Verifique que los ajustes estén apretados.
	Los sellos de agua están dañados o desgastados.	Llame a Soporte al cliente
Goteo de aceite	Los sellos de aceite están dañados o desgastados.	Llame a Soporte al cliente

Si usted se encuentra con dificultades adicionales a las que aquí están listadas, por favor visite nuestro sitio web.

Estados Unidos / Canadá:

www.karcher-help.com

Aperçu du modèle	33
Consignes de sécurité importantes	34
Instructions d'assemblage	35
Instructions de fonctionnement	37
Utilisation des accessoires	38
Utilisation de détergents	39
Prendre une pause	40
Arrêt et nettoyage	40
Préparation pour l'hiver et entreposage à long terme	41
Soins et entretien	41
Astucettes de nettoyage	42
Accessoires de nettoyage optionnels	43
Dépannage	45

Fiche technique

K 3.000	
Maximum pression	1800 PSI (12,4 MPa)
Débit d'eau	1,3 GPM (4,9 l/min)
Consommation électrique	13 A
Tension	120 V
N° d'article	1.418-050.0
	1.418-052.0
	1.601-990.0
N° de série	

Pour usage domestique seulement

Symboles d'alertes de sécurité

DANGER

Indique une situation éminemment dangereuse qui, si elle n'est pas évitée, aura comme conséquence la mort ou des blessures graves.

AVERTISSEMENT

Indique une situation potentiellement dangereuse qui, si elle n'est pas évitée, pourrait avoir comme conséquence la mort ou des blessures.

ATTENTION

Indique une situation potentiellement dangereuse qui, si elle n'est pas évitée, pourrait avoir comme conséquence des blessures mineures ou modérées ou causer des dégâts matériels.

Responsabilité du propriétaire ou de l'utilisateur

Le propriétaire ou l'utilisateur doit avoir une compréhension des consignes d'utilisation et des avertissements du fabricant avant d'employer cette machine de lavage à pression.

L'accent doit être mis sur les informations d'avertissement qui doivent être parfaitement comprises.

Si l'opérateur n'est pas à l'aise en anglais, les instructions et les avertissements du fabricant devront être lus à et discutés avec l'opérateur dans la langue maternelle de l'opérateur par l'acheteur/propriétaire, afin que l'opérateur comprenne son contenu.

Le propriétaire ou l'utilisateur doit étudier les instructions du fabricant et les conserver pour référence future.

Service à la clientèle de Kärcher É.-U/Canada

Pour les questions de garantie aux É.-U ou au Canada, veuillez composer le **1-800-537-4129** et pour le soutien technique et l'aide sur le produit visitez notre site **www.karcher-help.com**.

Veuillez prendre un moment pour enregistrer votre laveuse à pression en ligne au www.karcher-register.com.

Conservez votre reçu d'achat, car il sera exigé pour les réparations couvertes par la garantie.

APERÇU DU MODÈLE

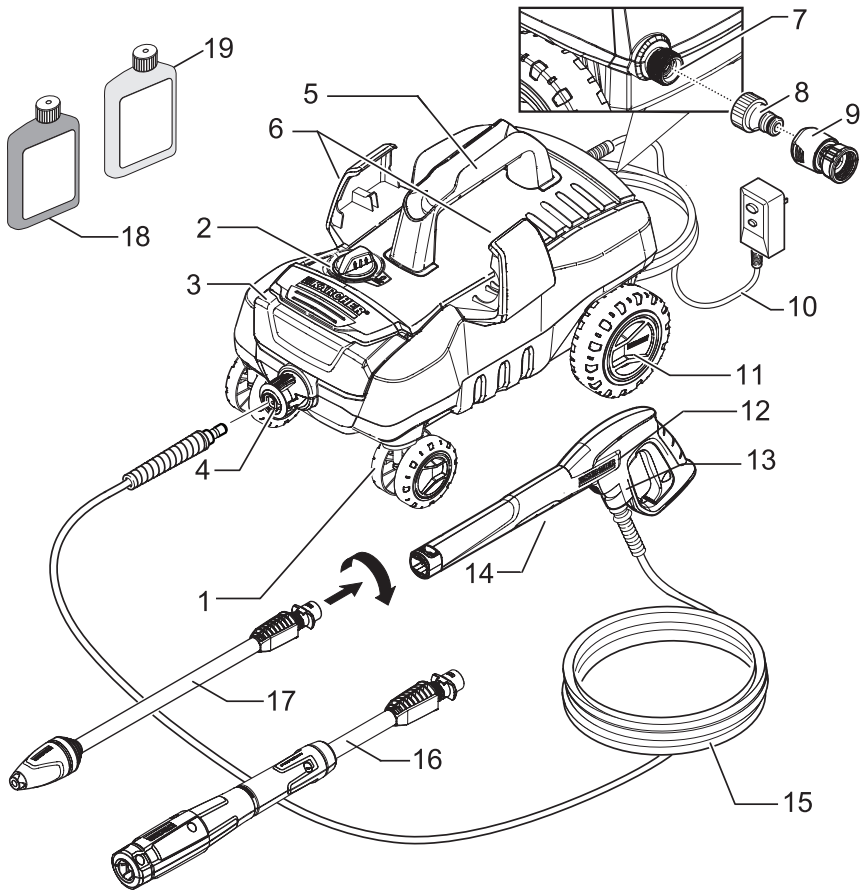

- | | | | |
|----|---|----|--|
| 1 | Roulettes pivotantes | 11 | Roues |
| 2 | Commutateur marche/arrêt | 12 | Pistolet à gâchette |
| 3 | Réservoir à détergent (amovible) | 13 | Verrou de sécurité pour le pistolet à gâchette |
| 4 | Sortie pour boyau à haute pression | 14 | Raccord rapide pour le boyau à haute pression |
| 5 | Poignée | 15 | Boyau à haute pression |
| 6 | Logement pour le boyau de jet et le boyau HP | 16 | Tube rallonge Vario de réglage de pression |
| 7 | Entrée d'eau | 17 | Dirtblaster® (Tube rallonge de pulvérisation rotative) |
| 8 | Raccord pour l'entrée d'eau | 18 | Détergent lavage & cire
(Uniquement pour le modèle 1.418-052.0) |
| 9 | Raccord de boyau d'arrosage (femelle) | 19 | Détergent universel
(Uniquement pour le modèle 1.418-052.0) |
| 10 | Cordon d'alimentation avec disjoncteur de fuite de terre (GFCI) | | |

CONSIGNES DE SÉCURITÉ IMPORTANTES

CONSERVEZ CES INSTRUCTIONS

AVERTISSEMENT

Lors de l'utilisation de ce produit, prenez toujours les précautions de base, comprenant ce qui suit :

- Lisez toutes les instructions avant d'employer le produit.
- Pour réduire le risque de blessure, une surveillance étroite est nécessaire lorsqu'un appareil est employé près des enfants.
- Sachez comment arrêter l'appareil et le déspressuriser rapidement. Familiarisez-vous complètement avec les commandes.
- Restez alerte – surveillez ce que vous faites.
- Si vous êtes fatigué ou sous l'influence de l'alcool ou de drogues, ne faites pas fonctionner l'appareil.
- Gardez les gens hors du secteur d'utilisation.
- Ne tentez pas d'atteindre des endroits trop élevés ou de vous tenir sur un appui instable. Toujours garder les deux pieds au sol et un bon équilibre.
- Suivez les directives d'entretien indiquées au présent guide.
- Cet appareil est équipé d'un disjoncteur de fuite à la terre intégré dans la fiche du cordon d'alimentation. Si le remplacement de la fiche ou du cordon est nécessaire, employez seulement des pièces de rechange identiques.

AVERTISSEMENT

Risque de pénétration sous la peau ou de blessure – ne dirigez pas le jet de haute pression sur les gens.

- Si ce produit est utilisé à mauvais escient, le jet à haute pression peut constituer une source de danger. Le jet ne doit pas être dirigé vers des personnes, des animaux, des dispositifs électriques, ou vers l'appareil lui-même.
- Porter des lunettes de sécurité.

AVERTISSEMENT

Risque d'explosion – ne pulvérisez pas de liquides inflammables.

- N'employez pas d'acides, de solvants, ou tout autre produit inflammable ou alcalin dans cet appareil. Ces produits peuvent causer des blessures à l'opérateur et endommager l'appareil de façon irréversible.

AVERTISSEMENT

Risque d'électrocution

- Inspectez le cordon avant l'utilisation – n'utilisez pas l'appareil si le cordon est endommagé.
- Gardez toutes les jonctions de raccordement au sec et hors terre.
- Ne touchez pas la fiche avec les mains mouillées.
- N'employez pas de rallonge électrique avec cet appareil.
- Reliez-le à un circuit individuel seulement.

ATTENTION

Cet appareil a été conçu pour être utilisé avec les détergents de nettoyage recommandés par le fabricant. L'utilisation d'autres agents de nettoyage peut affecter le fonctionnement de la machine et en annuler la garantie.

ATTENTION

Le pistolet donne un contrecoup – tenez-le à deux mains.

- Le verrou de sécurité du pistolet prévient la pulvérisation accidentelle. Cette caractéristique de sécurité NE verrouille PAS le jet en position de FONCTIONNEMENT.

AVERTISSEMENT

- Ne pulvérisez pas l'appareil et le câblage électrique.
- N'employez pas avec des liquides inflammables ou des produits chimiques toxiques.
- Haute pression – gardez-vous à l'écart de la buse.
- Danger d'incision de la peau – l'équipement peut causer des blessures graves si le jet pénètre la peau. Ne dirigez pas le pistolet sur personne ou sur n'importe quelle partie de votre corps. En cas de blessure, recherchez immédiatement de l'aide médicale.
- Ce système est capable de produire une haute pression. Pour éviter toutes ruptures et blessures, ne faites pas fonctionner cette pompe avec des accessoires fabriqués pour une pression moindre que le maximum indiqué (y compris notamment des pistolets de pulvérisation, des boyaux et des raccords de boyau).
- Avant toute intervention d'entretien, de nettoyer ou pour déposer toute pièce de l'appareil, débranchez l'alimentation électrique et libérez la pression.
- Si l'alimentation en eau est connectée à un système d'eau potable, le système devra être protégé contre le refoulement d'eau.

RÉPARATION D'APPAREILS À DOUBLE ISOLATION

Dans un appareil à double isolation, on trouve deux systèmes d'isolation au lieu d'une mise à la terre. Il n'y a aucune mise à la terre sur un appareil à double isolation, et aucune ne devrait y être ajoutée non plus. La réparation d'un appareil à double isolation exige un soin extrême, une connaissance approfondie du système et ne devrait être effectuée que par du personnel qualifié. Les pièces de rechange pour un appareil à double isolation doivent être identiques à celles remplacées. Un produit à double isolation est identifié par les mots ISOLATION DOUBLE ou DOUBLEMENT ISOLÉ. (« DOUBLE INSULATION » ou « DOUBLE INSULATED »). Le symbole «  » peut également être marqué sur le produit.

PROTECTION PAR DISJONCTEUR DE FUITE À LA TERRE

Cette laveuse à pression est équipée d'un disjoncteur de fuite à la terre (GFCI) intégré dans la prise du cordon d'alimentation. Ce dispositif assure une protection supplémentaire contre le risque de décharge électrique. Si le remplacement de la prise ou du cordon est nécessaire, employez seulement des pièces de rechange équipées d'une protection de disjoncteur de fuite de terre (GFCI).

ALIMENTATION EN EAU (EAU FROIDE SEULEMENT)

ATTENTION



En reliant l'entrée d'eau aux canalisations d'approvisionnement en eau, on doit observer des règlements locaux de votre service public d'approvisionnement en eau. Dans certaines régions, afin de s'assurer qu'il n'y a aucune rétroaction des produits chimiques dans l'approvisionnement en eau, l'appareil ne doit pas être branché directement à votre service public d'approvisionnement en eau potable. La liaison directe par l'intermédiaire d'un réservoir de récupération ou d'un obturateur de refoulement, est par contre autorisée.

L'appareil sera endommagé par les saletés dans l'eau d'alimentation. Pour éviter ce risque, nous recommandons d'installer un filtre à eau.

- Le boyau d'arrosage doit être au moins de 13 millimètres ou 16 millimètres (1/2 ou 5/8 pouce) de diamètre.
- Le débit de l'approvisionnement en eau ne doit pas tomber en dessous de 7,6 l/min. (2 gallons par minute)
- Le débit peut être déterminé en laissant l'eau couler pendant une minute dans un récipient vide de 20 litres (5 gallons).
- La température de l'eau ne doit pas dépasser 40°C/104°F.
- N'employez jamais la laveuse à pression pour tirer de l'eau contaminée par des solvants, par exemple diluants pour peinture, essence, huile, etc.
- Empêchez toujours les débris d'être aspirés dans l'appareil en utilisant une source d'eau propre.



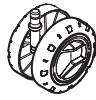

INSTRUCTIONS D'ASSEMBLAGE

Quincaillerie (incluse)

Article	Description	Objet	Illustration	Quantité
A	Roue arrière	Pour ensemble roulant avant		2
B	Roue pivotante de direction	Pour ensemble roulant avant		2
C	Adaptateur	Pour raccordement d'alimentation d'eau		1

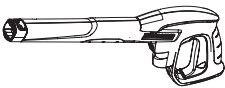
INSTRUCTIONS D'ASSEMBLAGE

Quincaillerie (incluse)

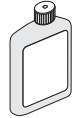
Article	Description	Objet	Illustration	Quantité
D	Raccord de boyau d'arrosage	Pour raccordement d'alimentation d'eau		1
E	Pistolet	Pour ensemble de pulvérisation		1
F	Boyau à haute pression	Pour ensemble de pulvérisation		1
G	Tube rallonge Vario de réglage de pression	Pour ensemble de pulvérisation		1
H	Buse Dirtblaster®	Pour ensemble de pulvérisation		1
I	Détergent lavage & cire (Uniquement pour le modèle K3.000 Det)	Utilisation de détergents		1
J	Détergent universel (Uniquement pour le modèle K3.000 Det)	Utilisation de détergents		1

Assemblage

➔ 1ère ÉTAPE :

Insérez les roues arrière au corps de l'appareil.

➔ 2e ÉTAPE :

Placez votre pouce dans chaque rouleau de direction, insérez les roulettes de direction et appuyez jusqu'à ce qu'elles s'enclenchent en place.

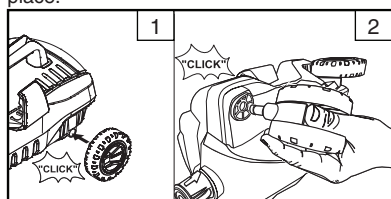

➔ 3e ÉTAPE :

Installez l'adaptateur fourni sur l'entrée d'eau de l'appareil.

Remarque : N'attachez jamais le raccord du boyau d'arrosage sur l'entrée d'eau de l'appareil !

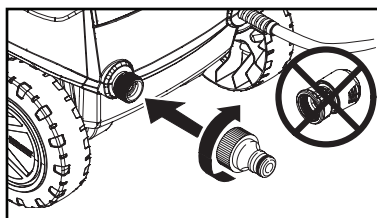

Assemblage

→ 4e ÉTAPE :

Poussez le boyau à haute pression dans le pistolet à gâchette jusqu'à ce qu'il s'enclenche de façon audible.

Remarque : Assurez-vous de bien les aligner.

Confirmez un raccordement sûr en tirant sur le boyau à haute pression.

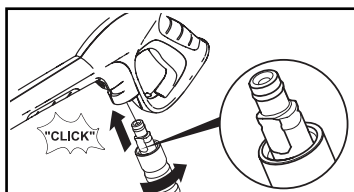

→ Débranchement :

Appuyez sur la touche de débranchement du pistolet à gâchette et retirez le boyau à haute pression du pistolet à gâchette.

INSTRUCTIONS DE FONCTIONNEMENT

→ 1ère ÉTAPE :

Reliez le boyau à haute pression à la sortie pour boyau à haute pression de l'appareil.

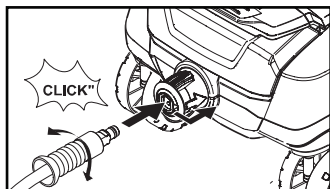

→ 2e ÉTAPE :

Insérez le tube rallonge à jets de votre choix dans le pistolet à gâchette. Enfoncez contre le ressort de tension et tournez en position verrouillée.

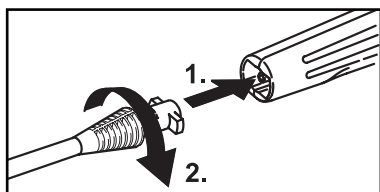

→ 3e ÉTAPE :

Vissez le raccord du boyau d'arrosage fourni à l'extrémité de votre boyau d'arrosage.

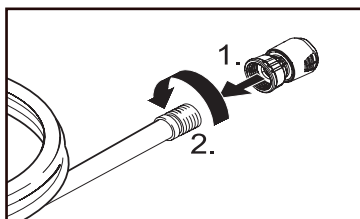

→ 4e ÉTAPE :

Raccordez le boyau d'arrosage muni de son raccord rapide au raccord d'entrée d'eau et assurez-vous d'entendre le clic d'enclenchement avant de poursuivre.

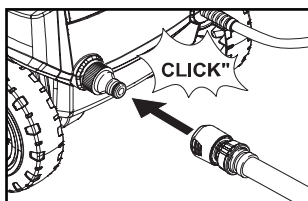

INSTRUCTIONS DE FONCTIONNEMENT

→ 5e ÉTAPE :

Reliez le boyau d'arrosage à la source d'eau froide et ouvrez complètement le robinet.

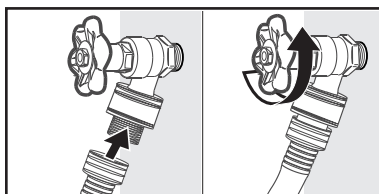

→ 6e ÉTAPE :

Branchez la fiche à disjoncteur de fuite de terre (GFCI) à une prise fonctionnelle.

Nous recommandons de vérifier le disjoncteur de fuite de terre (GFCI) en tant qu'élément de votre procédure de démarrage chaque fois que vous employez votre laveuse à pression. Branchez la fiche à disjoncteur de fuite de terre (GFCI) à la prise, appuyez sur le bouton de réinitialisation, appuyez sur la touche d'essai et puis appuyez encore une fois sur le bouton de réinitialisation.

⚠ AVERTISSEMENT

Si l'essai ci-dessus échoue, n'utilisez pas l'appareil.

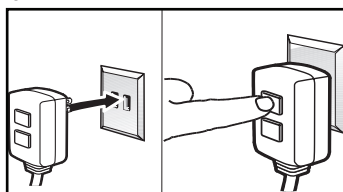

Remarque : L'aspect réel du disjoncteur de fuite de terre (GFCI) peut être différent de cette illustration.

→ 7e ÉTAPE :

Déverrouillez le cran de sécurité du pistolet à gâchette. Déclenchez le pistolet à gâchette pour éliminer l'air emprisonné, puis attendez qu'un flux d'eau régulier sorte de la buse de pulvérisation.

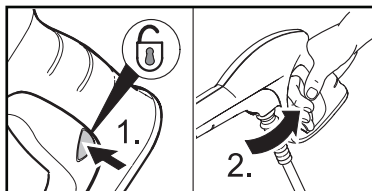

→ 8e ÉTAPE :

Activez la laveuse à haute pression en tournant le commutateur à la position de fonctionnement (I/ON).

Le moteur fonctionne seulement lorsque la gâchette du pistolet est actionnée et se coupe lorsqu'elle est relâchée.

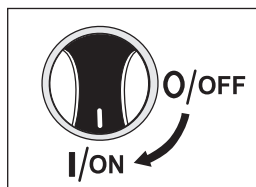

UTILISATION DES ACCESSOIRES

⚠ AVERTISSEMENT

Pour éviter des blessures graves, ne dirigez jamais la buse de pulvérisation vers vous-même, d'autres personnes ou des animaux.

Toujours faire un essai dans une zone moins en évidence avant de nettoyer à haute pression.

Tube rallonge Vario de réglage de pression

Le tube rallonge Vario permet d'ajuster la pression de nettoyage.

→ Pour nettoyer à la pression maximum, le tube rallonge doit être placé au réglage à haute pression (maximum).

→ Pour une plus basse pression, tournez le collier du tube rallonge en direction (minimum) moindre.

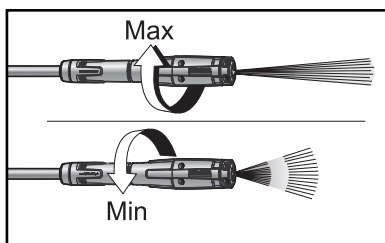

→ Pour utiliser du détergent, le tube rallonge doit être placé au réglage à basse pression (mélange).

UTILISATION DES ACCESSOIRES

Dirtblaster®

- Cette buse comporte un jet concentré à 0° rotatif sur 360° pour une suppression maximale de la saleté, augmentant effectivement la performance de nettoyage jusqu'à 80%.

Cette buse combine la performance de nettoyage d'un jet concentré à 0° avec la couverture étendue d'une buse à grand angle.

Non recommandé pour les matériaux mous, le parement, les surfaces peintes, les plateformes ou les automobiles.

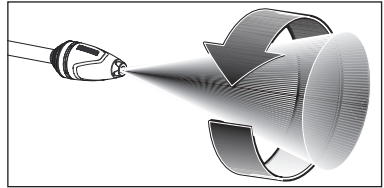

UTILISATION DE DÉTERGENTS

Les détergents peuvent seulement être appliqués au réglage à basse pression (mélange).

→ 1ère ÉTAPE :

Installation du tube rallonge à réglage de pression.

Réglez le tube rallonge de pulvérisation au réglage à basse pression (mélange).

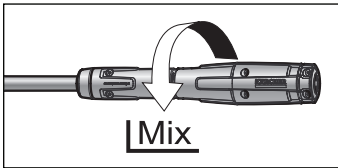

→ 2e ÉTAPE :

Remplissez le réservoir de détergent avec le détergent sélectionné.

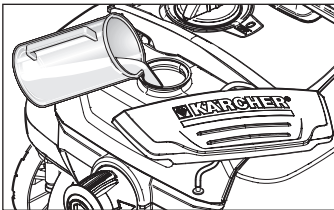

→ 3e ÉTAPE :

Mettez la laveuse à pression en marche (I). Actionnez la gâchette afin de mettre l'appareil en marche. Le détergent liquide est aspiré dans l'appareil et mélangé avec l'eau. Appliquez du détergent sur la surface à nettoyer. Ne laissez pas le détergent sécher sur la surface.

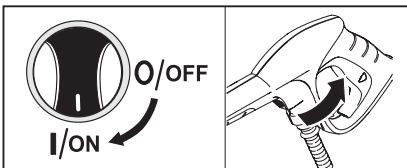

→ 4e ÉTAPE :

Pour rincer, déplacez le VPS hors de la position « Mix » et actionnez la gâchette pour faire fonctionner la machine.

→ 5e ÉTAPE :

Nettoyage : Toujours mettre de l'eau fraîche dans le réservoir à détergent ou le tube de siphon lorsque l'utilisation est terminée afin de rincer tout détergent restant du système d'injection.

Pour de meilleurs résultats, voir les astuces de nettoyage et des informations précises sur la façon nettoyer différentes surfaces.

Pour de meilleurs résultats, employez toujours le détergent de Kärcher®.

Les détergents biodégradables de Kärcher® sont particulièrement formulés pour protéger l'environnement et votre laveuse à pression. La formule spéciale n'obstruera pas le filtre du tube d'aspiration et protégera les parties internes de la laveuse à pression pour une plus longue durée de vie. Pour vous procurer les détergents de Kärcher®, communiquez avec votre détaillant ou visitez notre page Web :

www.buykarcher.com

⚠ ATTENTION

N'utilisez jamais :

- de produits d'agent de blanchiment, de chlore et d'autres produits chimiques corrosifs
- liquides contenant des solvants (c.-à-d., diluants pour peinture, essence, huiles)
- produits de phosphate trisodique
- produits d'ammoniaque
- produits à base d'acide

Ces produits chimiques endommageront l'appareil et les surfaces à nettoyer.

L'utilisation de ces produits annulera la garantie.

PRENDRE UNE PAUSE... de cinq minutes ou plus

→ 1ère ÉTAPE :

Relâchez la gâchette et engagez le verrou de sécurité du pistolet.

→ 2e ÉTAPE :

Tournez le commutateur de la laveuse à pression à la position arrêt (0/OFF)

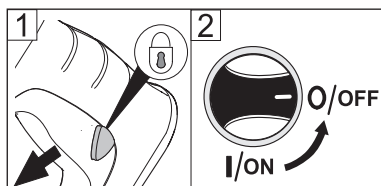

ARRÊT ET NETTOYAGE

→ 1ère ÉTAPE :

Tournez le commutateur à la position d'arrêt (0/OFF) et débranchez le cordon de la prise.

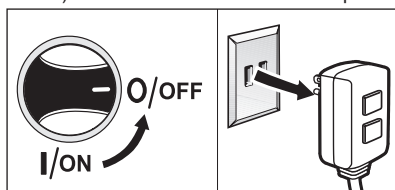

→ 5e ÉTAPE :

Débranchez le boyau d'arrosage de l'entrée d'eau de l'appareil.

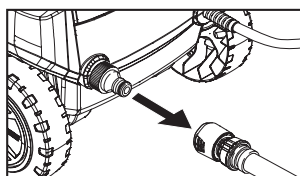

→ 2e ÉTAPE :

Fermez l'entrée d'eau.

→ 3e ÉTAPE :

Appuyez sur la gâchette afin de relâcher la pression d'eau.

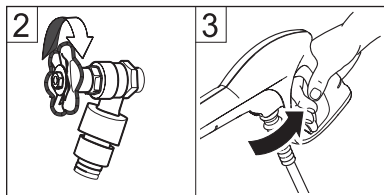

→ 6e ÉTAPE :

Débranchez le boyau à haute pression de la prise à haute pression.

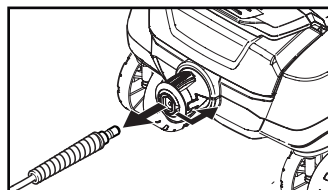

→ 4e ÉTAPE :

Relâchez la gâchette et engagez le verrou de sécurité du pistolet.

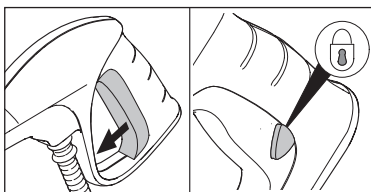

→ 7e ÉTAPE :

Insérez les tubes rallonge de pulvérisation dans leurs compartiments et rangez le cordon d'alimentation et le tuyau à haute pression enroulés en suivant les indications de la « PRÉPARATION POUR L'HIVER ET ENTREPOSAGE À LONG TERME ».

PRÉPARATION POUR L'HIVER ET ENTREPOSAGE À LONG TERME

- 1 Débranchez toutes les connexions d'eau.
- 2 Mettez la machine en marche pendant quelques secondes, jusqu'à ce que l'eau restante dans la pompe sorte, puis arrêtez la machine sans délai.
- 3 Ne laissez pas le boyau à haute pression se nouer.
- 4 En suivant les indications de la photo ci-dessous, rangez les accessoires sur l'appareil, dans l'ordre suivant :
 - a. Tube rallonge de réglage de pression et la buse Dirtblaster®.
 - b. Cordon d'alimentation.
 - c. Boyau à haute pression
 - d. Pistolet

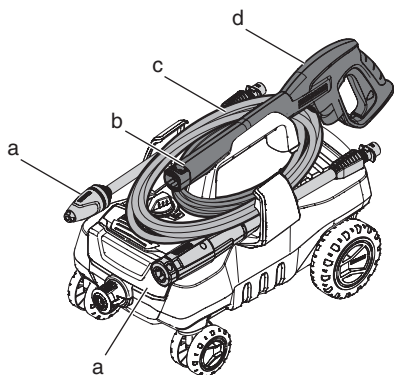

- 5 Rangez l'appareil et les accessoires dans une pièce où la température ambiante ne descend pas sous le point de congélation. Ne rangez pas près d'un appareil de chauffage central ou d'autres sources de chaleur puisque cela peut dessécher les joints de la pompe.

⚠ ATTENTION

Ne pas suivre les indications ci-dessus pourrait conséquemment endommager l'ensemble de pompe et les accessoires et en annuler la garantie. Kärcher® recommande également l'utilisation régulière d'un protecteur de pompe comme le protège pompe Pump Guard de Kärcher® (9.558-998.0) pour empêcher les dommages durant l'entreposage par temps froid durant les mois d'hiver.

SOINS ET ENTRETIEN

Nettoyage du filtre de la prise d'eau

➔ 1ère ÉTAPE :

Débranchez le raccord de l'entrée d'eau.

➔ 2e ÉTAPE :

Retirez le filtre d'entrée d'eau avec des pinces à bords pointus.

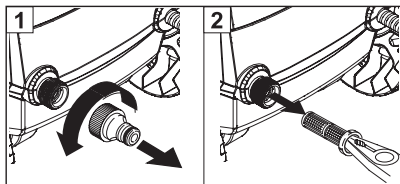

➔ 3e ÉTAPE :

Rincez le filtre d'entrée d'eau dans l'eau chaude.

➔ 4e ÉTAPE :

Réinsérez le filtre d'entrée d'eau dans l'entrée d'eau.

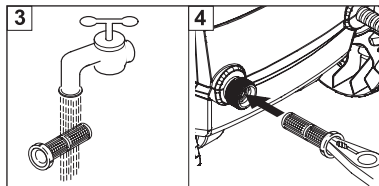

Entretien

Cet appareil ne nécessite aucun d'entretien.

ATTENTION

- Avant de nettoyer toute surface, toujours faire un essai dans une zone moins en évidence afin d'évaluer le scénario et la distance de jets pour obtenir des résultats de nettoyage maximaux.
- Si les surfaces peintes s'écaillent ou s'ébrèchent, faites extrêmement attention, car la laveuse à pression peut enlever la peinture non consolidée de la surface.
- En l'employant sur des surfaces qui pourraient être en contact avec la nourriture, rincer les surfaces avec beaucoup d'eau potable.
- Pour des astuces supplémentaires de nettoyage et une vidéothèque complète, visitez notre site Web : www.karcherresidential.com

Nettoyage de plate-forme

Rincer préalablement la plate-forme et la surface environnante à l'eau fraîche (avec ou sans détergent). Si vous employez du détergent, appliquez-le à basse pression sur la surface. Pour de meilleurs résultats, limitez votre zone de manœuvre à de plus petites sections d'environ 2,3 m² (25 pi carrés). Laissez le détergent agir sur la surface pendant 1 à 3 minutes. Ne laissez pas le détergent sécher sur la surface. Rincez à haute pression avec un mouvement rapide, gardez la buse de pulvérisation à une distance approximative de 7,5 à 15 cm (3 à 6 po) de la surface à nettoyer. Toujours nettoyer de haut en bas et de gauche à droite. En passant à une nouvelle section de la surface à nettoyer, assurez-vous de recouvrir la section précédente pour éliminer les marques d'arrêt et pour assurer un résultat de nettoyage plus uniforme.

Parement de maison

Rincer préalablement la surface à nettoyer à l'eau fraîche (avec ou sans détergent). Si vous employez du détergent, appliquez-le à basse pression sur la surface. Pour de meilleurs résultats, limitez votre zone de manœuvre à des sections d'environ 1,8 m (6 pi) et toujours appliquez le détergent à partir du bas jusqu'au dessus. Laissez le détergent agir sur la surface pendant 1 à 3 minutes. Ne laissez pas le détergent sécher sur la surface. Si la surface semble sécher, mouillez simplement la surface avec de l'eau fraîche. Si nécessaire, employez une brosse de nettoyage rotative (non incluse) pour enlever la saleté tenace. Rincez à haute pression avec un mouvement régulier de haut en bas en gardant la buse de pulvérisation à une distance approximative de 1,8 m (6 pi.) de la surface de nettoyage.

Patios en ciment, en brique et en pierre

Rincer préalablement la surface à nettoyer à l'eau fraîche (avec ou sans détergent). Si vous employez du détergent/dégraissant, appliquez-le sur la surface en utilisant la basse pression. Pour de meilleurs résultats, limitez votre zone de manœuvre à de plus petites sections d'environ 2,3 m² (25 pi carrés). Laissez le détergent/dégraissant agir sur la surface pendant 1 à 3 minutes. Ne laissez pas le détergent sécher sur la surface. Rincez à haute pression avec un mouvement rapide, gardez la buse de pulvérisation approximativement à une distance de 7,5 à 15 cm (3 à 6 po) de la surface de nettoyage. Toujours nettoyer de haut en bas et de gauche à droite. Pour enlever les taches extrêmement tenaces, employez la buse de Dirtblaster ®.

Voitures, bateaux et motos

Rincer préalablement le véhicule à nettoyer à l'eau fraîche (avec ou sans détergent). Si vous employez du détergent, appliquez-le à basse pression sur la surface. Pour de meilleurs résultats, nettoyez un côté de véhicule à la fois et appliquez toujours le détergent à partir du bas jusqu'au dessus. Ne laissez pas le détergent sécher sur la surface. Si nécessaire, employez une brosse de nettoyage rotative (non incluse) pour enlever la saleté tenace. Rincez à haute pression avec un mouvement rapide, gardez la buse de pulvérisation approximativement à une distance de 15 à 20 cm (6 à 8 po) de la surface à nettoyer. (augmenter la distance de rinçage pour les bandes décoratives ou d'autres surfaces délicates) Toujours nettoyer de haut en bas et de gauche à droite. Pour de meilleurs résultats, asséchez la surface avec un chamois ou un chiffon sec doux.

Grils de barbecue, équipements motorisés pour l'extérieur et outils de jardinage

Rincer préalablement la surface à nettoyer à l'eau fraîche (avec ou sans détergent). Si vous employez du détergent/dégraissant, appliquez-le sur la surface en utilisant la basse pression. Laissez le détergent agir sur la surface pendant 1 à 3 minutes. Ne laissez pas le détergent/dégraissant sécher sur la surface. Rincez à haute pression en gardant la buse de pulvérisation à une distance approximative de 7,5 à 15 cm (3 à 6 po) de la surface de nettoyage. Pour dégager la saleté extrêmement tenace, il peut être nécessaire de placer la buse de pulvérisation plus près de la surface pour une plus meilleure action de nettoyage.

Mobilier de patio et de jardin

Rincer préalablement le mobilier et la surface environnante à l'eau fraîche (avec ou sans détergent). Si vous employez du détergent, appliquez-le à basse pression sur la surface. Laissez le détergent agir sur la surface pendant 1 à 3 minutes. Ne laissez pas le détergent sécher sur la surface. Si nécessaire,

employez une brosse de nettoyage rotative (non incluse) pour enlever la saleté tenace. Rincez à haute pression avec un mouvement rapide, gardez la buse de pulvérisation approximativement à une distance de 7,5 à 15 cm (3 à 6 po) de la surface de nettoyage. Pour de meilleurs résultats, nettoyez de haut en bas et de gauche à droite.

ACCESSOIRES DE NETTOYAGE OPTIONELS

Des accessoires facultatifs sont disponibles pour améliorer davantage votre potentiel de nettoyage. Ces accessoires sont à jour à la date d'impression du présent manuel.

Pour obtenir les prix et les informations à jour, veuillez vous référer au site Internet : karcherresidential.com.

Protège pompe Pump Guard

Particulièrement formulée pour protéger votre laveuse à pression contre le gel, la corrosion et l'usure prématurée. Le protège pompe Pump Guard ajoute également de la lubrification aux soupapes et aux joints pour empêcher le collage. Fortement recommandé pour toutes les laveuses à pression Kärcher®!

Pièce n° 9.558-998.0

Rallonge de boyau à haute pression de 7,5 m (25 pi)

Boyau de rallonge pour machines de lavage à haute pression Kärcher® jusqu'à 13,8 MPa (2 000 PSI) à raccordement rapide, à placer entre le boyau original et le pistolet.

Pièce n° 2.642-588.0

Tube rallonge de 1,67 m (66 po) - en quatre sections

Vous devez nettoyer les fenêtres du deuxième étage ou d'autres zones élevées? Augmentez la portée de votre laveuse à pression jusqu'à 1,67m (66 po) avec cet ensemble rallonge. Comprend quatre tubes en aluminium pour régler la longueur. Longueur de 1,67m (66 po) lorsque tous utilisés. Convient à la plupart des laveuses à pression Kärcher® de moins de 15,8 MPa (2 300 PSI).

Pièce n° 2.640-746.0

Brosse de nettoyage rotative

Pour un meilleur nettoyage de toutes les surfaces douces (peintes, verre et plastique) en ménageant vos efforts, essayez la brosse de nettoyage rotative de Kärcher®. Employez-la sur votre automobile, les parements de maison ou les fenêtres. La pression d'eau de votre laveuse à pression fait tourner doucement les brosses intérieures, facilitant de beaucoup votre travail de nettoyage. Excellent pour l'application du détergent. Un accessoire incontournable conçu pour la laveuse à pression Kärcher® de moins de 15,8 MPa (2 300 PSI).

Pièce n° 8.923-682.0

Brosse de nettoyage douce

Fait de poils doux qui n'endommageront pas les surfaces peintes. S'attache facilement au pistolet à gâchette. Idéal pour la saleté tenace des voitures, des bateaux, des meubles de patio et d'autres surfaces. Parfaite pour appliquer le détergent. Convient à la plupart des laveuses à pression Kärcher® de moins de 15,8 MPa (2 300 PSI).

Pièce n° 8.923-683.0

Ensemble de nettoyage de tuyaux de 7,5 m (25 pi)

Vous devez nettoyer des tuyaux, drains ou gouttières bloqués? L'ensemble de nettoyage de tuyaux Kärcher® est la solution! Le nettoyeur de tuyaux se propulse de lui-même tout en rinçant les débris hors de la canalisation. Par exemple, insérez la buse de nettoyage dans la base d'une gouttière, appuyez sur la gâchette du pistolet et voyez l'accessoire monter dans la gouttière tout en y évacuant feuilles et débris. Se raccorde directement au pistolet de la plupart des laveuses à pression Kärcher® jusqu'à 15,8 MPa (2 300 PSI).

Pièce n° 2.642-183.0

Ensemble de décapage au jet de sable humide

Pourquoi passez les heures pour décaper à la main la vieille peinture et la rouille en utilisant des produits chimiques agressifs? Laissez l'ensemble de décapage au jet de sable humide Kärcher® faire le travail! Attachez l'ensemble à votre laveuse à pression, ajoutez du matériel abrasif et attaquez la rouille et la peinture avec notre variante écologique. Convient à la plupart des laveuses à pression Kärcher® de moins de 15,8 MPa (2 300 PSI).

Pièce n° 2.638-792.0

Accessoire de formation de mousse

Idéal pour les applications qui requièrent une mousse riche. Remplissez simplement le réservoir de détergent liquide pour laveuses à pression afin de produire un embrun de mousse. S'attache facilement au pistolet à gâchette. Convient à la plupart des laveuses à pression Kärcher® de moins de 15,8 MPa (2 300 PSI).

Pièce n° 2.641-848.0

Nettoyeur de patios et d'allées d'accès au garage T250

Pour nettoyer des surfaces comme des patios, terrasses et les allées d'accès au garage sans éclaboussures, il n'y a aucune meilleure solution que le Kärcher® T 250. Il épargne du temps en couvrant une largeur de 30 cm (1 pi), et par survol et avancement lent procure un nettoyage uniforme sans lignes de démarcation. Quand vous finissez de nettoyer le patio et l'allée, enlevez le tube rallonge et utilisez la poignée pour nettoyer les portes de garage et d'autres surfaces verticales. Comprend deux buses qui tournent à une grande vitesse pour des résultats optimaux. Notre accessoire le plus populaire pour les laveuses à pression Kärcher® de moins de 15,8 MPa (2 300 PSI).

Pièce n° 2.642-451.0

AVERTISSEMENT

avant d'effectuer toute réparation, débranchez l'appareil de sa source d'alimentation.

Symptôme	Cause	Solution
Le moteur ne se met pas en marche	Le commutateur marche/arrêt est en position ARRÊT (0).	Tournez le commutateur à la position de MARCHÉ (I)
	Le cordon d'alimentation n'est pas branché.	Branchez le cordon d'alimentation.
	La prise électrique ne fournit pas la puissance suffisante.	Essayez une autre prise.
	Le disjoncteur de fuite de terre de la fiche s'est déclenché.	Appuyez sur le bouton de RÉINITIALISATION (« RESET ») sur le disjoncteur de fuite de terre de la fiche électrique.
	Protecteur interne déclenché.	Coupez l'alimentation de l'appareil. La réinitialisation se fera automatiquement aussitôt que la température de l'appareil baissera.
L'appareil n'atteint pas une haute pression	Le diamètre du boyau d'arrosage est trop petit.	Remplacez-le par un boyau d'arrosage de 16mm (5/8 pouce) ou plus.
	L'approvisionnement en eau est restreint.	Examinez le boyau d'arrosage pour déceler les nœuds, les fuites et les obstructions.
	L'approvisionnement en eau est insuffisant.	Ouvrir le robinet d'alimentation au maximum.
	Le filtre d'entrée d'eau est obstrué.	Enlevez le filtre et rincez-le à l'eau chaude.
La pression de sortie oscille de haute à basse pression	L'approvisionnement en eau est insuffisant.	Ouvrir le robinet d'alimentation au maximum. Examinez le boyau d'arrosage pour déceler tout nœud, fuite ou obstruction.
	La pompe aspire de l'air .	Assurez-vous que les boyaux et les accessoires soient parfaitement étanches. Arrêtez la machine et purgez la pompe en actionnant la gâchette du pistolet jusqu'à ce qu'un flux d'eau stable s'écoule de la buse.
	Le filtre d'entrée d'eau est obstrué.	Enlevez le filtre et rincez-le à l'eau chaude.
	La buse de décharge est obstruée.	Nettoyez la buse à haute pression : En utilisant une aiguille, enlevez la saleté et les débris du trou de la buse, et rincez sous le robinet en circulation inverse dans la buse.

Symptôme	Cause	Solution
Le détergent n'arrive pas	Le tube du siphon de détersif n'est pas correctement relié à la machine.	Vérifiez le branchement.
	Le détergent est trop épais.	Diluez le détergent, pour de meilleurs résultats, utilisez le détersif Kärcher®.
	Le filtre du tube de détersif du siphon est obstrué.	Passez le filtre sous eau chaude courante pour enlever les débris.
	Le tube de détersif du siphon est endommagé ou obstrué.	Débouchez ou remplacez le tube de détersif du siphon.
	Le tube rallonge Vario de réglage de pression n'est pas réglé au niveau bas pour mélange.	Placez le réglage du tube Vario à « Low » ou « Mix ».
	La buse de décharge est obstruée.	Soufflez ou enlevez les débris avec une aiguille.
Fuites au raccord du boyau d'arrosage	Les raccords sont desserrés.	Resserrez les raccords
	Rondelle en caoutchouc usée ou manquante	Insérez une nouvelle rondelle.
Le tube rallonge de pulvérisation fuit.	Le tube rallonge de pulvérisation n'est pas correctement fixé.	Insérez le tube rallonge à jets dans le pistolet à gâchette. Enfoncez-le bien contre le ressort de tension et tournez en position verrouillée.
	Joint torique ou pièce d'insertion en plastique brisée.	Téléphonez au service d'assistance à la clientèle
La pompe est bruyante	La pompe aspire de l'air .	Assurez-vous que les boyaux et les accessoires soient parfaitement étanches. Arrêtez la machine et purgez la pompe en actionnant la gâchette du pistolet jusqu'à ce qu'un flux d'eau stable s'écoule de la buse.
Il y a des fuites d'eau à partir de la pompe (jusqu'à 10 gouttes par minute permises)	Les raccords sont desserrés.	Assurez-vous que les accessoires soient parfaitement serrés.
	Les sceaux à eau sont endommagés ou usés.	Téléphonez au service d'assistance à la clientèle
Égouttement d'huile	Les sceaux pour l'huile sont endommagés ou usés.	Téléphonez au service d'assistance à la clientèle

Si vous rencontrez d'autres problèmes non énumérées, veuillez visiter notre site Internet.

É-U/Canada :

www.karcher-help.com

